

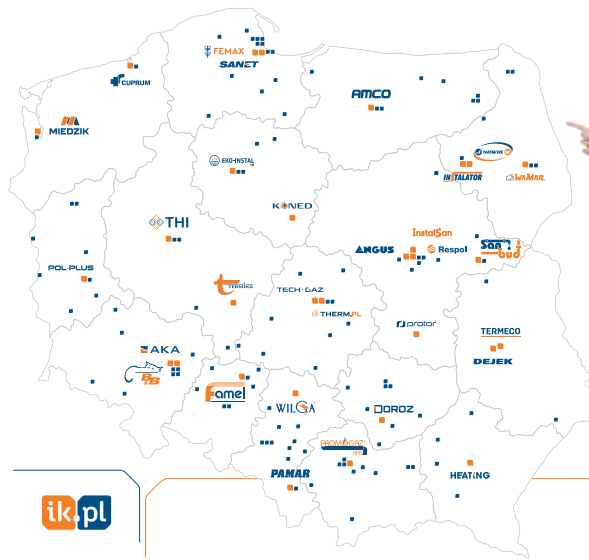

CENTRUM LOGISTYCZNE
INSTAL-KONSORCJUM

TEMAT NUMERU
str. 4-5



instal • konsorcjum

TWÓJ SPRAWDZONY PARTNER



CIEPŁO



WODA



ENERGIA



POWIETRZE



Instal-Konsorcjum należy do Grupy EDT – największej organizacji handlu hurtowego towarów instalacyjnych, grzewczych i sanitarnych na świecie.

AKA S.K.A., Wrocław, ul. Jerzmanowska 15, tel. 605 960 730
Oddziały: Dzierżoniów, ul. Brzegowa 25A, tel. 661 788 881 | Jelenia Góra, ul. Wincentego Pola 45, tel. 785 788 885 | Lubin, ul. Rzeźnicza 4, tel. 605 290 100 | Nowa Sól, ul. Wrocławska 20, tel. 693 922 225 | Wałbrzych, ul. Wysockiego 16E, tel. 693 977 771 | Zielona Góra, ul. Elektronowa 16, tel. 727 455 558 | Zągor, ul. Spółdzielcza 2, 601 557 675

AMCO Sp. z o.o., Olsztyn, ul. Augustowska 7, tel. 89 534 2126
Oddziały: Białystok, ul. Baranowicka 117, tel. 780 031 640 | Elk, ul. Suwalska 42, tel. 87 610 32 49 | Suwałki, ul. Sejmńska 18A, tel. 539 770 786

ANGUS Sp. z o.o., Warszawa, ul. Pożaryskiego 28, tel. 22 812 41 84

B&B Bachmiński Sp.j., Wrocław, ul. Ołtaszyńska 112, tel. 71 792 77 75
Oddziały: Głogów, ul. Morcinka 8, tel. 76 835 55 89 | Opole, ul. Wspólna 26, tel. 77 442 45 26(27)

CUPRUM Sp.k., Koszalin, ul. Żwirki i Wigury 13, tel. 94 346 24 46

DEJEK Sp. z o.o., Motycz, Konopnica 87E, tel. 81 527 66 23

DOROZ Sp. z o.o., Pińczów, ul. Złota 12A, tel. 503 186 693
Oddziały: Busko-Zdrój, ul. Lakiernicza 2, tel. 666 465 222 | Jędrzejów, ul. Reymonta 18, tel. 666 503 222 | Kazimierza Wielka, ul. Kolejowa 27, tel. 881 005 300 | Kielce, ul. Wojska Polskiego 68, tel. 666 466 222 | Staszów, ul. Ogłędowska 2, tel. 881 303 300 | Włoszczowa, ul. Słowackiego 20, tel. 666 623 222

EKO-INSTAL Chabowscy Sp. z o.o., Bydgoszcz, ul. Fabryczna 15B, tel. 52 365 03 58
Oddziały: Bydgoszcz, ul. Boczna 31, tel. 666 080 238 | Gdynia, ul. Hutnicza 53, tel. 880 345 701 | Gorzów Wilk., ul. J. Różyckiego 3, tel. 538 052 327 | Grudziądz, ul. Włodka 16J, tel. 56 643 18 55 | Koszalin, ul. Gnieźnieńska 60, tel. 94 341 90 70(71) | Osielesko, ul. Szosa Gdańska 1, tel. 52 320 62 57 | Piła, ul. Kossaka 119, tel. 503 023 820 | Poznań, ul. Obornicka 229, tel. 538 052 335 | Szczecin, ul. Santocka 44, tel. 666 055 398 | Warszawa, ul. Trakt Lubelski 166, tel. 22 613 48 20

FAMEL Sp. z o.o., Kluczbork, ul. Byczyńska 120A, tel. 696 031 518
Oddziały: Brzeg, ul. Składowa 4, tel. 77 444 02 01 | Kępno, ul. Wrocławska 5, tel. 664 085 197 | Kluczbork, ul. Gazowa 2, tel. 604 173 059 | Kłodzko, ul. Objazdowa 5A, 531 041 068 | Lubliniec, ul. Oleska 36, tel. 604 235 306 | Namysłów, ul. 1-go Maja 19, tel. 602 621 502 | Olesno, ul. Kluczborska 9A, tel. 602 363 847 | Oleśnica, ul. Wrocławska 42, tel. 603 979 091 | Opole, ul. Głogowska 22, tel. 603 979 096 | Praska, ul. Kościuski 171A, tel. 603 979 093 | Wielun, ul. Ciepłownicza 23, tel. 608 495 279 | Wieruszów, ul. Dąbrowskiego 42/20A, tel. 604 095 406 | Wrocław, ul. Buforowa 125 (hala H10), tel. 532 791 962 | Wrocław, ul. Tęczowa 25, tel. 601 700 809

FEMAX Sp. z o.o., Gdańsk, ul. Szczepińska 25, tel. 58 326 29 00
Oddziały: Bydgoszcz, ul. Fordońska 75, tel. 52 381 39 50 | Chojnice, ul. Człuchowska 63B, tel. 52 396 69 20 | Elbląg, ul. Grażyńskiego 2, tel. 55 221 12 40 | Gdynia, ul. B. Krzywoustego 2A, tel. 58 325 47 60 | Kościerzyna, ul. Drogowców 2D, tel. 58 694 29 00 | Kwidzyn, ul. Polna 20A, tel. 698 666 827 | Łębork-Lubowidz, ul. Nad Stawem 21, tel. 59 861 50 00 | Olsztyn, ul. Lubelska 45, tel. 89 526 56 19 | Starogard Gdański, ul. Owidzka 20, tel. 58 530 13 50 | Świecie, ul. Wodna 1, tel. 52 331 61 60 | Tczew, ul. Armii Krajowej 84A, tel. 690 449 551 | Wejherowo, ul. Gdańska 15, tel. 58 677 56 54

HEATING Sp. z o.o., Rzeszów, ul. Technologiczna 19, tel. 17 852 22 24
Oddziały: Dębica, ul. Rzeszowska 147, tel. 14 666 65 64 | Krosno, ul. Pużaka 37, tel. 13 436 85 85 | Mielec, ul. Przemysłowa 14, tel. 17 773 11 80 | Stalowa Wola, ul. Energetyków 14A, tel. 15 842 83 07 | Tarnów, ul. Mościckiego 227, tel. 14 626 87 88 | Tomaszów Lubelski, ul. Łaszczowiecka 16, tel. 84 664 15 00

INSTALATOR Sp. z o.o., Łomża, ul. Zjazd 2, tel. 86 216 74 47
Oddziały: Ostrołęka, ul. Boh. Westerplatte 8, tel. 29 760 67 37

INSTALSAN Sp.j., Warszawa, ul. Łęgi 10C, tel. 22 665 21 88

JW NOWIK Sp.j., Łomża, ul. Zjazd 2, tel. 86 216 56 47
Oddziały: Elk, ul. Kościuski 24, tel. 87 621 51 09

KONED Sp. z o.o., Włocławek, ul. Łęgska 3A, tel. 54 413 72 27
Oddziały: Łęczycza, ul. Ozorkowskie Przedmieście 45, tel. 603 979 174

MIEDZIK Sp. z o.o., Szczecin, ul. Szczawiowa 53E, tel. 91 482 65 66

PAMAR Sp.j., Bielsko-Biała, ul. Katowicka 139, tel. 33 810 05 88

POL-PLUS Sp. z o.o., Zielona Góra, ul. Dekoracyjna 3L, tel. 68 453 55 55
Oddziały: Gubin, ul. Śląska 52A, tel. 68 359 58 64 | Stubice, ul. Rzepińska 7, tel. 95 750 83 19 | Świebodzin, ul. Zachodnia 28, tel. 68 381 95 90

PROMOGAZ-KPIS Sp. z o.o., Kraków, ul. Mierzeja Wiślana 7, tel. 12 653 03 45
Oddziały: Andrychów, ul. Stefana Batorego 5, tel. 532 516 280 | Bochnia, ul. Poniatowskiego 33, tel. 14 611 10 60 | Gliwice, ul. Świętojańska 57, tel. 32 235 20 40 | Kraków, ul. Dożynkowa 81B, tel. 600 039 632 | Niepołomice, ul. Bocheńska 28, tel. 12 281 19 37 | Nowy Targ, ul. Ludzmiarska 29, tel. 18 264 97 72 | Sarnów, ul. Zielona 24, tel. 32 267 87 31 | Tarnowskie Góry, ul. Kopalniana 64, tel. 32 284 54 54 | Tarnów, ul. Giełdowa 15, tel. 14 626 33 80 | Tychy, ul. Dojazdowa 1A, tel. 668 143 851 | Wieliczka, ul. Bogucka 15, tel. 12 288 00 98

PROTOR-MERKURY Sp. z o.o., Radom, ul. Tartaczna 3C, tel. 48 363 12 12
Oddziały: Kielce, ul. Kongresowa 7, tel. 532 345 931 | Skarżysko-Kamienna, ul. Konarskiego 68, tel. 538 620 524

RESPOL Sp. z o.o., Warszawa, ul. Bukowiecka 73, tel. 22 519 99 00
Oddziały: Białystok, ul. Gen. Wł. Andersa 38, tel. 453 057 393 | Bielsko-Biała, ul. Komorowicka 68A, tel. 33 818 01 22 | Czeladź, ul. Wiejska 44, tel. 32 265 95 34 | Gdańsk, ul. Jabłoniowa 64, tel. 786 994 642 | Gdynia, ul. Hutnicza 20A, tel. 510 384 044 | Gliwice, Pocztowa 76, tel. 32 234 12 03 | Jaworzno, ul. Katowicka 31C, tel. 32 751 34 04 | Józefów, ul. Nadwiślańska 99, tel. 22 270 26 90 | Konstancin-Jeziorna, ul. Piaseczyńska 56, tel. 22 717 54 53 | Kraków, ul. K. Makuszyńskiego 18, tel. 12 641 07 25 | Kraków, ul. Zawiła 56, tel. 12 655 21 56 | Łódź, ul. Lodowa 91, tel. 42 231 55 33 | Mysłenice, ul. Kazimierza Wielkiego 118A, 12 340 94 491 | Olsztyn, Al. M. Piłsudskiego 83A, tel. 453 027 978 | Ostrołęka, ul. 11 Listopada 121E | Reguły, al. Jerozolimskie 333, tel. 22 738 73 00 | Tychy, ul. Fabryczna 11 H, tel. 690 175 122 | Warszawa, ul. Burakowska 13, tel. 22 636 13 06 | Wrocław, ul. Krakowska 13, tel. 71 342 61 38

SANBUD Sp.j., Siedlce, ul. ppłk. M. Drobika 13, tel. 25 644 92 74
Oddziały: Łuków, ul. Krasieńskiego 1, tel. 25 798 95 38 | Mińsk Mazowiecki, ul. Warszawska 235, tel. 25 758 90 10 | Siedlce, ul. Brzeska 112A, tel. 25 644 38 58 | Sokołów Podlaski, ul. Kolejowa 2, tel. 25 781 38 16

SANET Sp.j., Gdańsk, ul. Budowlanych 61B, tel. 58 623 41 05
Oddział: Gdynia, ul. Opata Hackiego 12, tel. 58 770 20 08

TECH-GAZ Sp. z o.o., Łódź, ul. Zarzeńska 63/65, tel. 42 640 23 57
Oddziały: Łowicz, ul. Bratkowiec 24, tel. 46 838 14 96 | Łódź, Hurtownia, ul. Kaliska 6, tel. 42 683 09 14 | Łódź, ul. Zagajnikowa 14, tel. 603 979 329 | Piotrków Trybunalski, ul. Sulejowska 74, tel. 44 646 45 84 | Sieradz, ul. POW 20, tel. 43 826 05 80 | Tomaszów Maz., ul. Dzieci Polskich 4, tel. 44 723 42 81

TERMECO Sp.j., Lublin, ul. Długa 5, tel. 817 442 223

TERMIKA Grała, Wojciechowski Sp. z o.o., Kalisz, ul. Obozowa 48-52, tel. 62 674 52 08
Oddziały: Krotoszyn, ul. Ostrowska 195, tel. 603 809 600 | Zduniska Wola, ul. Piwna 15, tel. 724 240 210

THERM-INSTAL Sp. z o.o., Łódź, ul. Piłsudskiego 143, tel. 42 679 01 00
Oddziały: Kielce, ul. Mielczarskiego 55, tel. 41 366 10 10

THI.eco Sp. z o.o., Poznań, ul. Kazimierza Drewnowskiego 4, tel. 696 844 844
Oddziały: Gorzów Wilk., Al. 11 Listopada 91, tel. 95 725 09 44 | Poznań, ul. Strzeszyńska 35/37, tel. 61 872 67 23 | Wrocław, ul. Polanowicka Północna 6, tel. 661 979 102

WAMAR Sp.j., Białystok, ul. Składowa 10, tel. 666 080 214
Oddziały: Białystok, ul. K. Ciołkowskiego 88, tel. 661 979 147 | Elk, ul. Łukasiewicza 1A, tel. 666 080 269 | Gdynia, ul. Morska 306/308, tel. 609 112 999 | Giżycko, ul. Suwalska 19C, tel. 881 088 797 | Kętrzyn, Kruszewiec 22A, tel. 69 534 00 48 | Łomża, ul. Towarowa 7, tel. 661 979 141 | Olsztyn, ul. Cementowa 1, tel. 668 126 147 | Ostrołęka, ul. Targowa 43, tel. 661 979 140 | Suwałki, ul. Ppłk. J. Dąbrowskiego 2, tel. 695 344 464

WILGA Sp. z o.o., Częstochowa, ul. Jagiellońska 59/65, tel. 34 390 90 40
Oddziały: Gliwice, ul. Portowa 6A, tel. 603 979 055 | Katowice, ul. Porcelanowa 13, tel. 603 979 044 | Kielce, ul. Rolna 6, tel. 603 979 251 | Radomsko, ul. Zgoda 10A, tel. 44 685 29 13



Pobierz Biuletyn

Drodzy Czytelnicy



Oddajemy w Państwa ręce najnowszą, letnią edycję Biuletynu IK dla Profesjonalistów. Z przyjemnością informujemy, że ukazała się nowa edycja **Katalogu Produktów Oferty Specjalnej IK**, zawierająca cenniki marek **QIK, Viteco, concept i Gavia** oraz wybranych towarów dostawców **Oferty Specjalnej**. Katalog ten został wydany w wersji drukowanej, ale jest też dostępny w formie cyfrowej PDF do pobrania na stronie www.ik.pl w każdej sekcji poszczególnych marek Oferty Specjalnej. Instalatorów, którzy nie otrzymali jeszcze drukowanej wersji katalogu, zapraszamy po odbiór do naszych hurtowni. W ramach **Tematu numeru** prezentujemy nowoczesne Centrum Logistyczne **Instal-Konsorcjum** i firmę **VS Transport**, która jest naszym operatorem logistycznym, zapewniającym szybką, sprawną i profesjonalną obsługę.



Zachęcamy do udziału w bieżących promocjach, jakie organizują nasi dostawcy: **Vaillant Saunier Duval** z promocją skierowaną do klientów instalatorów, **Stiebel Eltron** z promocją jubileuszową oraz **Instal-Konsorcjum** w ramach marki **Viteco**, w której za zakupy pomp ciepła HP można wygrać pompę ciepła HeatOn Multi o wartości blisko 16 tys. zł netto.

W ramach **Porad PORTu PC** zachęcamy do lektury artykułu nt. niższych kosztów ogrzewania pompą ciepła, w porównaniu do kotłów gazowych, po ostatnich zmianach cen energii.

W dziale **Nowości** prezentujemy kotły **Bosch Condens 5700i W** przeznaczone do nowych i modernizowanych domów, filtry z wkładem magnetycznym **Caleffi XF** z cechami separatora, solidne stelaże podtynkowe **Geberit**, nowe produkty systemu instalacyjnego **QIK**, pompy ciepła do c.o. i c.w.u. **Viteco HeatOn multi** do montażu wewnątrz budynku oraz nowości w ofercie firmy **Womix**.

W dziale **Z życia GIK** zdajemy relacje z wydarzeń i wyjazdów zorganizowanych przez hurtownie **AKA, Eko-Instal, Femax i Promogaz-Kpis**. Przedstawiamy również Stowarzyszenie **Poranek**, któremu wspólnie z firmą **Ariston** przyczyniliśmy się do poprawy warunków poprzez montaż klimatyzacji. Prezentujemy także Konwencję **EDT**, która odbyła się po raz pierwszy w Polsce.

Na ostatniej stronie przypominamy o trwających promocjach w programie **PIK** w roku 2024 z punktami przeliczonymi po przeprowadzonej denominacji w kwietniu br. Zapraszamy do udziału w organizowanych akcjach poprzez zakupy produktów wskazanych marek oraz do zalogowania się na nowej platformie internetowej pod adresem partner.ik.pl. Zachęcamy także do wymiany zdobytych punktów na atrakcyjne vouchery, narzędzia, raty leasingowe za samochód w ramach prezentowanych w Biuletynie ofert i inne nagrody proponowane przez poszczególne hurtownie.

Życzymy miłej lektury!
Rafał Hołtra, Redaktor naczelny

SPIS TREŚCI

TEMAT NUMERU

Centrum Logistyczne **Instal-Konsorcjum** – **VS Transport** 4

PROMOCJE DLA INSTALATORÓW

1500 zł dla klienta instalatora za zakup pompy ciepła **Saunier Duval** 6
1000 sztuk pomp ciepła HPA-0 8 CS Plus na 100-lecie **Stiebel Eltron!** 8
Promocja pomp ciepła **Vaillant** dla klientów instalatora 11
Wygraj pompę ciepła **Viteco HeatOn Multi** 12

PORADY

PORT PC – 10% taniej przy ogrzewaniu pompą ciepła! 13

NOWOŚCI

Bosch Condens 5700i W – do nowych i modernizowanych domów 14
Caleffi XF – filtr z wkładem magnetycznym z cechami separatora 16
Solidność ukryta w ścianie, czyli stelaże podtynkowe **Geberit** 18
Nowe produkty marki **QIK** 20
QIK – płyta izolacyjna z tkaniną polipropylenową 30 mm – EPS 100 PLUS 22
HeatOn Multi – nowy HIT **Viteco**. Jedna pompa – wiele możliwości! 24
Nowości produktowe w ofercie **Womix** 26

Z ŻYCIA GIK

Dni Otwarte **AKA Szczerbicy** – wydarzenia, które przyciągają i inspirują 28
Zapraszamy do świata niezapomnianych podróży z **EKO-INSTAL** 30
Femax – ósmy zlot trucków 2024 w Gdańsku 32
Konferencja szkoleniowa **Promogaz-Kpis** w Kielcach 34
Klimatyzacja dla Stowarzyszenia **Poranek** od **Ariston** i **Instal-Konsorcjum** 36
Konwencja **EDT** po raz pierwszy w Polsce! 38

PROMOCJE DLA INSTALATORÓW – Akcje **PIK** w 2024 r. 40

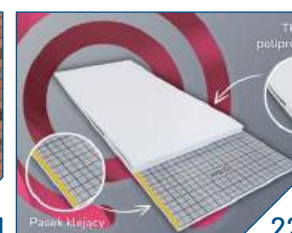

Centrum Logistyczne Instal-Konsorcjum – VS Transport



Nasze Centrum Logistyczne znajduje się w Bielanych Wrocławskich, przy autostradzie A4/A8, co umożliwia dogodny dostęp do kluczowych tras transportowych. Operatorem logistycznym, który świadczy usługi dla Instal-Konsorcjum jest firma VS Transport.

Grzegorz Stankiewicz | www.ik.pl

Bezpieczeństwo

Bezpieczeństwo magazynu to jeden z naszych głównych priorytetów. Magazyn wyposażono w zaawansowane systemy monitoringu i kontroli dostępu, zapewniając pełne bezpieczeństwo przechowywanych towarów. Uzyskany certyfikat BREEAM potwierdza zrównoważone podejście do zarządzania budynkiem, a ognioodporność magazynu na poziomie 4000 MJ/m² minimalizuje ryzyko uszkodzenia towarów w przypadku pożaru. Magazyn posiada system tryskaczowy zgodny z normą NFPA. Ponadto, proces nadzorowany jest przez lidera magazynu, a czynności wykonywane są przez zespół operatorów, przeszkolonych tylko i wyłącznie pod obsługę naszych towarów, co gwarantuje najwyższą jakość i bezpieczeństwo.

Gospodarka magazynowa

Nasze regały docelowo są w stanie pomieścić aż 25 000 palet o różnych wysokościach. Przestrzeń pomiędzy nimi, zaprojektowana pod wózki systemowe, jest mniejsza niż standardowa, dzięki czemu koszt składowania jest zdecydowanie mniejszy. Bufor na podłodze, umożliwiający składowanie blokowe, zapewnia w razie potrzeby do 10 000 miejsc paletowych. Do dyspozycji mamy zróżnicowane nośniki paletowe oraz kartonowe, co pozwala na efektywne pakowanie różnych rodzajów towarów, minimalizując tym samym koszt transportu.

Wózki systemowe poruszają się na terenie magazynu za pomocą tzw. pętli indukcyjnej, która jest zamontowana





w posiadce. Każdy wózek systemowy wyposażony jest w układ pozycjonujący maszynę względem regału magazynowego, który daje pewność, że paleta zalokowana zostanie w idealny sposób. Przy kompletacji zamówień wózek kieruje się na daną lokalizację, z której ma zostać pobrany towar, a pracownik, przemieszczając się automatycznie z jednego miejsca do drugiego, może skoncentrować się wyłącznie na kompletacji. Ponadto, specjalny chwytak pozwala w bezpieczny sposób dekompletować kręgi rury QIK.

Magazyn korzysta także z najnowocześniejszego systemu klasy WMS oraz skanerów, co przyspiesza proces przygotowania towaru do wysyłki. Po przesłaniu zamówienia przez Instal-Konsorcjum magazynier automatycznie otrzymuje zadanie na skanerze, co skraca czas przygotowania towaru. W większości przypadków kompletacja zamówień, pakowanie i wysyłka są realizowane tego samego dnia. Dzięki temu nasi klienci otrzymują swoje produkty szybko i sprawnie. ■



Instalatorze marki Saunier Duval, już teraz rusza wyjątkowa oferta dla Twoich klientów!



Przygotowaliśmy dla Twoich klientów wyjątkową promocję! Zwrot aż 1500 zł na konto! Przekaż im tę informację i zaprosz do skorzystania z oferty. Nie ma na co czekać – to idealny moment na zakup pompy ciepła. Dzięki tej promocji Twoi klienci mogą nie tylko zgarnąć zwrot kosztów, ale także zyskać nowoczesne urządzenie, które zwiększy komfort ciepły w ich budynkach. Sprawdź, co przygotowaliśmy i pomóż swoim klientom cieszyć się wygodą oraz oszczędnościami przez cały rok!

Anna Augustyniak | www.saunierduval.pl | www.ik.pl/saunier-duval

Zasady promocji

Aby otrzymać zwrot 1500 zł na konto Klienta należy kupić pompę ciepła marki Saunier Duval w okresie od 01.07 do 31.10.2024 r. lub do wyczerpania zapasów. Ważne, aby w tym okresie również uruchomić pompę ciepła.

Które urządzenia biorą udział w promocji:

- GeniaAir Split, czyli pompa ciepła powietrze-woda typu split,
- GeniaAir Mono, czyli pompa ciepła powietrze-woda typu monoblok.

Osoba kupująca musi w okresie promocji zarejestrować urządzenie.

Jak to zrobić?

Poprzez wypełnienie formularza i podanie prawdziwych danych: imienia, nazwiska, adresu e-mail, numeru telefonu, numeru konta bankowego do dokonania zwrotu, numeru seryjnego pompy ciepła, zdjęcia lub skanu dowodu zakupu oraz zdjęcia albo skanu wypełnionej po uruchomieniu karty gwarancyjnej pompy ciepła.

Uwaga: Dowód zakupu oraz karta gwarancyjna potwierdzająca uruchomienie pompy ciepła powinny być wystawione w okresie obowiązywania promocji – między 01.07 a 31.10.2024 r.

Gdzie przyjdzie informacja o przyznanej zwrocie? Organizator wyśle na podany

przez Klienta adres e-mail informację o pozytywnej weryfikacji zgłoszenia oraz o dokonaniu cashbacku na wskazany rachunek bankowy. Zwrot 1500 zł nastąpi nie później niż w ciągu 30 dni od zakończenia promocji.

Wszelkie informacje oraz regulamin promocji można znaleźć na stronie Saunier Duval – www.promocja-saunierduval.pl. Tam również, po rozpoczęciu promocji, będzie możliwość wypełnienia formularza zgłoszeniowego.

Promocja to dodatkowy atut, który pomoże zachęcić Klienta do zakupu nowoczesnej i niezawodnej pompy ciepła marki Saunier Duval. ■

Instalatorze marki Saunier Duval, zaprosz do promocji swoich klientów!

Od 1.07. do 31.10.2024 r. za zakup pompy ciepła Saunier Duval Twój klient zgarnie 1500 zł zwrotu na swoje konto!

Regulamin i szczegóły akcji: www.promocja-saunierduval.pl. Promocja dla osób fizycznych. Czas trwania: 1.07.–31.10.2024 r. lub do wyczerpania zapasów.

PROMOCJA!
1500 ZŁ ZA ZAKUP
POMPY CIEPŁA

 Saunier Duval





Saunier Duval
Zawsze po Twojej stronie

OBNIŻKA CEN POMP CIEPŁA

DO -25%!

**Cennik urządzeń
2024/2**

Ważny od 1.07.2024 r.



**GeniaAir Split
GeniaAir Tek
GeniaAir Mono**

**Wydajne i ekonomiczne pompy
ciepła, zaprojektowane z myślą
o lepszym klimacie**

www.saunierduval.ik.pl
www.saunierduval.pl



Zeskanuj kod
i pobierz cennik





1000 sztuk pomp ciepła HPA-0 8 CS Plus na 100-lecie STIEBEL ELTRON!



Zestaw HPA-0
8 CS Plus flex Set



Promocja



Z okazji jubileuszu 100-lecia STIEBEL ELTRON przygotowaliśmy wyjątkową promocję powietrznych pomp ciepła serii HPA-0 8 CS Plus w pięciu popularnych pakietach dedykowanych do nowych i modernizowanych budynków, o powierzchni do 240 m² i zapotrzebowaniu na moc do 12 kW. Urządzenia znajdują się na liście ZUM i są dostępne „od ręki”.

Joanna Tyniec | www.stiebel-eltron.pl

Dlaczego pompa ciepła HPA-0 8 CS Plus?

Nowoczesna, monoblokowa pompa ciepła z modulacją mocy, do montażu zewnętrznego. Pracuje na cele ogrzewania, c.w.u. oraz efektywnego chłodzenia w nowych domach oraz budynkach z instalacją niskotemperaturową. Cicha praca pompy to skutek hermetycznego zamknięcia obiegu chłodniczego i odseparowania sprężarki. SILENT MODE to dodatkowy tryb bardzo cichej pracy, np. w nocy. Wbudowany pomiar ilości ciepła i energii elektrycznej dzięki wykorzystaniu danych z obiegu chłodniczego. Ciepło odpadowe z inwertera podnosi temperaturę powrotu, co wraz z zależnym od zapotrzebowania rozmrażaniem przez odwrócenie obiegu zwiększa całkowitą efektywność instalacji. Wbudowany w pompę tłumik drgań pozwala na podłączenie bezpośrednio do systemu ogrzewania. Wysoka wydajność i efektywność

wynika również z systemu sterowania oraz m.in. I-COOL Technology, tj. inteligentnego chłodzenia inwertera poprzez układ hydrauliczny pompy ciepła. Funkcja ABC design (Anti-Block-Condensate) uniemożliwia zablokowanie odprowadzenie kondensatu powstającego przy rozmrażaniu pompy ciepła i zamrożenie parownika. W ofercie osprzętu znajdują się konsole do montażu na podłożu lub na ścianie i dodatkowe elementy to proste i szybkiej instalacji.

Dla Fachowych Instalatorów

Obniżamy ceny zestawów w promocji. Dodatkowo zwiększamy Rabat za Fachowość o 1000 i 1500 zł w zależności od zestawu.

W skrócie

- pompa ciepła HPA-0 8 CS Plus do nowych i modernizowanych domów,
- dostępna na Liście ZUM w programie Czyste Powietrze,



- konstrukcja monoblokowa z hermetycznie zamkniętym układem chłodniczym,
- sprężarka o modulowanej mocy (inwerter),
- temperatura zasilania do 60°C,
- zaawansowana automatyka WPM,
- niska emisja dźwięku, dodatkowy tryb „cichy” do pracy nocą,
- chłodzenie aktywne poprzez odbieranie ciepła z systemu grzewczego,
- wysoka jakość komponentów, wydajność, niskie koszty eksploatacji,
- doskonałe rozwiązanie na obszarach gęsto zabudowanych,
- aplikacja MyStiebel do sterowania smartfonem.

Zestawy fabryczne

Pompy ciepła HPA-0 8 CS Plus są dostępne w doskonale skonfigurowanych pięciu zestawach fabrycznych: z automatyką WPM, modułem hydraulicznym HM Trend oraz wieżami hydraulicznymi HSBB/HSBC 180 Plus i HSBC 200. ■

Zestawy do ogrzewania/chłodzenia z powietrznymi pompami ciepła monoblok HPA-0 8 CS Plus (tnt)

HPA-0 8 CS Plus ...	WPM Set	Flex Set	Compact Set 1.1	Compact D Set 1.1	Compact D Set
Numer katalogowy	239171 + 238000	239056	204270	204276	239062
Zapotrzebowanie budynku na moc	6-12 kW	6-12 kW	6-12 kW	6-12 kW	6-12 kW
Powierzchnia budynku*	N: 120-240 m ² M: 80-160 m ²	N: 120-240 m ² M: 80-160 m ²	N: 120-240 m ² M: 80-160 m ²	N: 120-240 m ² M: 80-160 m ²	N: 120-240 m ² M: 80-160 m ²
Ogrzewanie i chłodzenie i c.w.u.	■ ■ ■ **	■ ■ ■ **	■ ■ ■	■ ■ ■	■ ■ ■
Pompa ciepła HPA-0 8 CS Plus	-	■	■	■	■
Pompa ciepła HPA-0 8 CS Plus int	-	-	-	-	-
Automatyka WPM	■	■***	■***	■***	■***
Moduł hydrauliczny HM Trend	-	■	-	-	-
Wieża hydrauliczna HSBB 180 Plus	-	-	■	-	-
Wieża hydrauliczna HSBC 180 Plus	-	-	-	-	-
Wieża hydrauliczna HSBC 200	-	-	-	-	■

* N: nowe budownictwo (5.0 W/m²), M: modernizacja (15 W/m²), temp. zasilania c.o. 44.5°C ** Z zewnętrznym zasobnikiem c.w.u. *** Wbudowana w moduł hydrauliczny / wieżę

Niezawodna HPA-0 8 CS Plus w jubileuszowej ofercie!

Świętuj z nami 100-lecie i postaw na sprawdzone systemy pomp ciepła!

1000 x



1000 pomp ciepła na 100-lecie STIEBEL ELTRON!

Obniżamy ceny!

+

Zwiększamy Rabat za Fachowość dla Fachowych Instalatorów

› 1000 zł

HPA-0 8 CS Plus Flex Set
HPA-0 8 CS Plus int WPM Set

› 1500 zł

HPA-0 8 CS Plus Compact Set 1.1
HPA-0 8 CS Plus Compact D Set 1.1
HPA-0 8 CS Plus Compact D Set

Urządzenie na liście ZUM!

czyste powietrze
zdrowy wybór



Nowe
budownictwo



Modernizacja



Ogrzewanie



Chłodzenie



Ciepła woda
użytkowa

Skontaktuj się z nami:

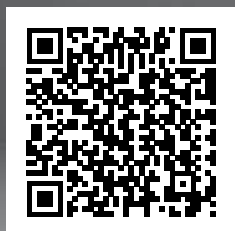



Saunier Duval
Zawsze po Twojej stronie

**PROMOCJA!
1500 ZŁ ZA ZAKUP
POMPY CIEPŁA**



Instalatorze marki Saunier Duval, zaproś do promocji swoich klientów!

**Od 1.07. do 31.10.2024 r. za zakup pompy ciepła Saunier Duval
Twój klient zgarnie 1500 zł zwrotu na swoje konto!**

Warunkiem udziału w akcji jest:

1. zakup pompy ciepła Saunier Duval objętej promocją:

- GeniaAir Split,
- GeniaAir Mono,

2. uruchomienie urządzenia,

**3. zgłoszenie w formularzu na stronie:
www.promocja-saunierduval.pl.**

Promocja dla osób fizycznych. Czas trwania: 1.07.–31.10.2024 r. lub do wyczerpania zapasów.



PROMOCJA!
2700 zł
za zakup pompy ciepła



Instalatorze marki Vaillant, to idealny czas na promocję dla Twoich klientów!

Od 1.07. do 31.10.2024 r. za zakup wybranej pompy ciepła Vaillant Twój klient otrzymuje od nas 2700 zł zwrotu na swoje konto.

Warunkiem udziału w akcji jest:

1. zakup pompy ciepła objętej promocją:

- aroTHERM Split,
- aroTHERM Plus,
- flexoTHERM exclusive,
- flexoCOMPACT exclusive,

2. uruchomienie urządzenia,

3. zgłoszenie w formularzu na stronie: www.promocja-vaillant.pl.

Promocja dla osób fizycznych. Czas trwania: 1.07.-31.10.2024 r. lub do wyczerpania zapasów.
Podatek od wypłaconej kwoty zwrotu zostanie odprowadzony przez Organizatora.



WYGRAJ

pompę ciepła
Viteco HeatOn Multi



Wartość
katalogowa
15 940 zł netto



Zobacz więcej

Zapraszamy do udziału w nowej akcji promocyjnej pomp ciepła Viteco HP. Zasady promocji są następujące:

Firma instalacyjna, która zamówi i zakupi w hurtowniach Grupy Instal-Konsorcjum pompy ciepła dużej mocy powietrze-woda do c.o. i c.w.u. Viteco HP o największej sumarycznej mocy – otrzyma prawo do zakupu za 1 zł pompy ciepła powietrze-woda do c.o. i c.w.u. Viteco HeatOn Multi – 4,8 kW z regulatorem HPMulti i modulem internetowym ecoNET. W ramach promocji uwzględniane są zamówienia zrealizowane w okresie od 01.01.2024 do 31.12.2024 r.

Szczegóły w regulaminie na stronie www.ik.pl/promocje-i-nowosci/viteco

Dystrybutorzy towarów
marki Viteco



viteco.pl



PORT PC – 10% taniej przy ogrzewaniu pompą ciepła!



Od 1 lipca zmieniły się ceny energii elektrycznej i gazu, co wywołało obawy o wzrost rachunków w gospodarstwach domowych. Mimo że taryfy wzrosły, niektórzy użytkownicy mogą liczyć na niższe koszty, zwłaszcza ci, którzy korzystają z pomp ciepła.

Paweł Lachman | www.portpc.pl | www.ik.pl/baza-wiedzy/porady

Podwyżki cen energii elektrycznej w drugiej połowie roku miały drastycznie obciążyć domowe budżety. Jednak dla przeciętnego gospodarstwa domowego wzrost wyniesie około 30 zł netto miesięcznie. Zaskakujące jest, że pewne grupy odbiorców, w tym użytkownicy pomp ciepła, mogą zobaczyć niższe rachunki za energię. W pierwszej połowie 2024 roku cena energii elektrycznej była zamrożona na poziomie 412 zł/MWh, o ile zużycie nie przekraczało ustalonych limitów. Od 1 lipca zamrożona cena wzrosła do 500 zł/MWh, ale zniesiono limity zużycia, co oznacza niższe koszty dla osób zużywających dużo energii.

Media często straszyły dramatycznymi podwyżkami, zwłaszcza w kontekście ogrzewania elektrycznego. W rzeczywistości, mimo podwyżek, rachunki nie będą tak wysokie, jak się obawiano.

PORT PC podkreśla, że koszty związane z eksploatacją pomp ciepła będą niższe, ponieważ większość energii była zużywana po przekroczeniu limitów, a teraz ceny są bardziej korzystne.

Nowe przepisy również częściowo zmieniają ceny gazu ziemnego. Cena gazu, zamrożona na poziomie 200,17 zł/MWh w pierwszej połowie roku, wzrosła od 1 lipca o około 20%, do 239 zł/MWh. To również wpłynie na wzrost rachunków, zwłaszcza w gospodarstwach korzystających z kotłów gazowych.

Analizy PORT PC pokazują, że najtańszym sposobem ogrzewania domu jest użycie gruntowej pompy ciepła. Dla przeciętnego domu o powierzchni 150 m², roczny koszt ogrzewania przy użyciu gruntowej pompy ciepła wynosi około 3 360 zł. Powietrzne pompy ciepła, choć nieco droższe, również oferują znaczne

oszczędności w porównaniu do kotłów gazowych czy elektrycznych.

Ważne jest, aby przy wymianie źródła ciepła rozważyć również termomodernizację budynku, co dodatkowo zmniejszy koszty ogrzewania. Program „Czyste Powietrze” oferuje znaczące dotacje na takie inwestycje.

Na stronie PORT PC można znaleźć szczegółowe wyliczenia kosztów ogrzewania dla budynków o różnych standardach energetycznych. Na przykład, w budynku o wysokiej efektywności energetycznej, roczne koszty ogrzewania powietrzną pompą ciepła mogą wynieść tylko około 2 540 zł.

Wszystkie te zmiany i informacje pokazują, że mimo wzrostu taryf, możliwe jest obniżenie kosztów energii poprzez wybór odpowiednich technologii grzewczych i optymalizację zużycia energii. ■

10% taniej przy ogrzewaniu pompą ciepła!



Bosch Condens 5700i W – wysoka jakość do nowych i modernizowanych domów



Kocioł kondensacyjny Condens 5700i W charakteryzuje się korzystną relacją jakości do ceny i może być montowany zarówno w budynkach o wysokim, jak i niskim zapotrzebowaniu na ciepło. Jest to możliwe dzięki szerokiemu zakresowi modulacji mocy, nawet 1:10 (w zależności od modelu).

Kotły kondensacyjne Condens 5700i W to następcy popularnych i cenionych kotłów Cerapur Smart. Typoszereg został dodatkowo poszerzony o dwa modele o mocach powyżej 30 kW.

Edmund Słupek | www.bosch-homecomfort.pl | <https://ik.pl/strefa-marek/bosch>

Mocne strony tego urządzenia to:

- zakres mocy: 1,8-35,2 kW,
- wysoka sprawność – efektywność energetyczna ogrzewania 94% i klasa A lub opcjonalnie klasa A+ (z wyposażeniem dodatkowym) zapewniają energooszczędne użytkowanie w celu obniżenia rachunków za gaz i energię elektryczną,
- połączenie z internetem – integracja możliwości zdalnego sterowania za pomocą intuicyjnej aplikacji mobilnej jest niezwykle łatwa – kotły są fabrycznie wyposażone w port do montażu opcjonalnego modułu Connect-Key K30RF lub Control-Key K20RF,
- po prostu elastyczność – do nowych i modernizowanych budynków; szeroki wybór mocy nominalnych, szerokie zakresy modulacji mocy oraz podwyższone moce na potrzeby c.w.u. (w modelach o mocach nominalnych do 30 kW),
- szybsze przygotowanie c.w.u. i wybór opcji zdalnego sterowania,
- innovacyjny design Bosch – gładki biały front i modernistycznie zaokrąglone narożniki obudowy,
- czytelny kolorowy wyświetlacz tekstowo-graficzny LCD o przekątnej 2,4 cala umożliwia niezwykle łatwą nawigację i dostosowanie parametrów przez użytkowników.

Condens 5700i W jest gotowy na zasilanie gazem ziemnym z 20% domieszką wodoru (H₂). Oznacza to brak konieczności wymiany urządzenia w przypadku zmiany paliwa w sieciach gazowych z gazu ziemnego na mieszanek z wodorem. Zasilanie mieszanek gazu ziemnego i wodoru oznacza mniejszą emisję spalin, a dzięki temu bardziej zrównoważone ogrzewanie.

Urządzenia dostępne są w korzystnej cenowo „Specjalnej ofercie pakietowej – w pakiecie taniej” – szczegóły oferty u Autoryzowanych Partnerów Handlowych. Ponadto kotły Condens 5700i W objęte są punktacją w Programie Partnerskim Bosch Home Comfort oraz dodatkowo programem przygotowania do pierwszego uruchomienia. ■

Gotowy na mieszanek wodorową



Poprzednik Cerapur Smart	Nowy Condens 5700i W	Funkcje
ZSB 14-5C Nr kat. 7736901032 Moc c.o. 2,0-15,2 kW Moc c.w.u. do 15,1 kW Efektywność $\eta_s = 93\%$	GC5700i W 15 P Nr kat. 7736902456 Moc c.o. 1,8-16,2 kW Moc c.w.u. do 18,5 kW Efektywność $\eta_s = 94\%$	Jednofunkcyjny (c.o.), gotowy do współpracy z dodatkowym zasobnikiem (c.w.u.)
ZSB 24-5C Nr kat. 7736901033 Moc c.o. 3,0-25,3 kW Moc c.w.u. do 24,0 kW Efektywność $\eta_s = 92\%$	GC5700i W 24 P Nr kat. 7736902457 Moc c.o. 3,0-25,2 kW Moc c.w.u. do 29,4 kW Efektywność $\eta_s = 94\%$	Jednofunkcyjny (c.o.), gotowy do współpracy z dodatkowym zasobnikiem (c.w.u.)
	GC5700i W 35 P Nr kat. 7736902418 Moc c.o. 5,0-35,2 kW Moc c.w.u. do 33,6 kW Efektywność $\eta_s = 94\%$	Jednofunkcyjny (c.o.), gotowy do współpracy z dodatkowym zasobnikiem (c.w.u.)
ZWB 28-5C Nr kat. 7736901608 Moc c.o. 3,7-21,5 kW Moc c.w.u. do 28,0 kW Efektywność $\eta_s = 92\%$	GC5700i W 24/30 C Nr kat. 7736902455 Moc c.o. 3,0-25,2 kW Moc c.w.u. do 29,4 kW Efektywność $\eta_s = 94\%$	Dwufunkcyjny (c.o. + c.w.u.)
	GC5700i W 30/35 C Nr kat. 7736902417 Moc c.o. 5,0-35,2 kW Moc c.w.u. do 33,6 kW Efektywność $\eta_s = 94\%$	Dwufunkcyjny (c.o. + c.w.u.)

KOMFORTOWE
ROZWIĄZANIA

kfa armatura



ZAWORY DO KAŻDEJ INSTALACJI



NAJLEPSZE GWINTY
TRWAŁE MATERIAŁY
SPRAWDZONA KONSTRUKCJA

SPRAWDŹ NOWOŚCI W NASZEJ OFERCIE!



kfa.pl



Caleffi XF – filtr z wkładem magnetycznym z cechami separatora. Rozwiązania Caleffi Hydronic Solutions



Firma Caleffi od kilkudziesięciu lat zajmuje się projektowaniem, produkcją i sprzedażą na całym świecie elementów wykorzystywanych w instalacjach grzewczych i chłodniczych do zabezpieczenia systemów przed zanieczyszczeniami.

Przemysław Dutka | www.caleffi.com | www.ik.pl/caleffi



Przez ponad 60 lat naszej działalności wprowadziliśmy na rynek takie autorskie rozwiązania jak:

- grawitacyjny separator zanieczyszczeń Dirtmag® w wersji mosiężnej o bardzo szerokim zakresie stosowania oraz w wersji polimerowej przeznaczony do mniejszych układów,
- grawitacyjny separator zanieczyszczeń DirtmagPro® wyposażony w podwójny układ elementów magnetycznych przeznaczony do układów o dużej ilości zanieczyszczeń ferromagnetycznych,
- urządzenie wielofunkcyjne Dirtmag-Plus® łączące w sobie dwa niezależne elementy zabezpieczające system przed zanieczyszczeniami, czyli grawitacyjny separator zanieczyszczeń oraz drobny filtr siatkowy,
- urządzenie łączące grawitacyjną separację zanieczyszczeń z filtracją na wyjątkowo wysokim poziomie DirtmagClean® przeznaczone do średnich i dużych systemów, które wyposażone zostało w układ automatycznego czyszczenia.

Kierunkiem, jaki obraliśmy w rozwoju naszych produktów, jest połączenie dwóch kluczowych procesów w zabezpieczeniu instalacji przed zanieczyszczeniami, czyli:

- wydajnej filtracji mechanicznej,
- separacji grawitacyjnej.

FILTRACJA

Filtracja to proces, który opiera się na mechanicznym oddzieleniu zanieczyszczeń, które zostają zatrzymane na wkładzie filtracyjnym. Podstawowym parametrem charakteryzującym filtr jest

średnica oczka siatki (lub pojemność filtracyjna). Wielkość ta definiuje rozmiar cząstek zanieczyszczeń, które mogą być przechwycone przez filtr. Przykładowo, za pomocą filtra o średnicy oczka siatki wynoszącej 0,4 mm (400 μm) można usunąć zanieczyszczenia o średnicy większej bądź równej tej wartości.

Jak przedstawiono na rysunku 1., standardowe filtry (oczko siatki 400 μm) nie są w stanie skutecznie usunąć z wody instalacyjnej cząstek piasku, rdzy oraz cząstek magnetycznych.

Należy również zwrócić uwagę na fakt, że gromadzące się zanieczyszczenia powodują zwiększenie strat ciśnienia generowanych przez filtr. Strata ciśnienia w 70% zanieczyszczonego filtra wzrasta około czterokrotnie w odniesieniu do czystego urządzenia. **Dlatego właśnie niezwykle istotna jest okresowa kontrola stanu zabrudzenia filtra!**

Jednak mimo swoich niedoskonałości, należy zauważyć, że filtry zatrzymują zanieczyszczenia już podczas pierwszego uruchomienia, co stanowi ich niezaprzeczalną zaletę. Niestety ograniczenia dotyczące sprawności wykluczają obecnie ich samodzielne stosowanie w instalacjach, gdzie największe zagrożenie stanowią drobne zanieczyszczenia (poniżej 200 μm), w tym zanieczyszczenia ferromagnetyczne.

Co jednak, gdyby filtr wyposażić w siatkę o wielkości oczka poniżej 200 μm, a jednocześnie ograniczyć problem wzrostu strat ciśnienia związany z gromadzeniem zanieczyszczeń oraz uprościć proces czyszczenia? Na to pytanie odpowiem w dalszej części.

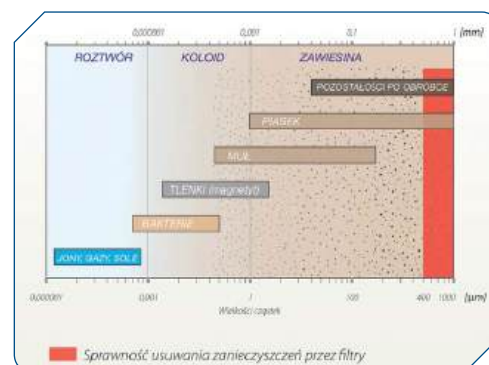

Rys. 1. Sprawność usuwania zanieczyszczeń przez filtry

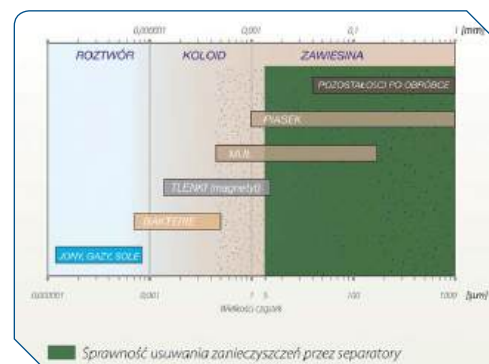

Rys. 2. Sprawność usuwania zanieczyszczeń przez separator

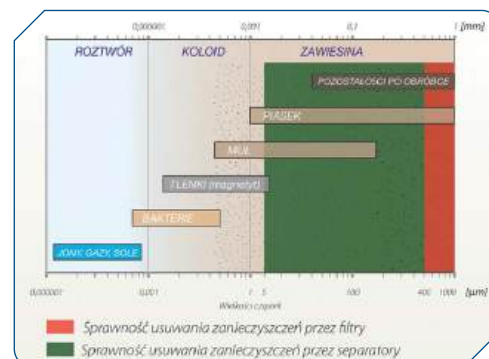

Rys. 3.

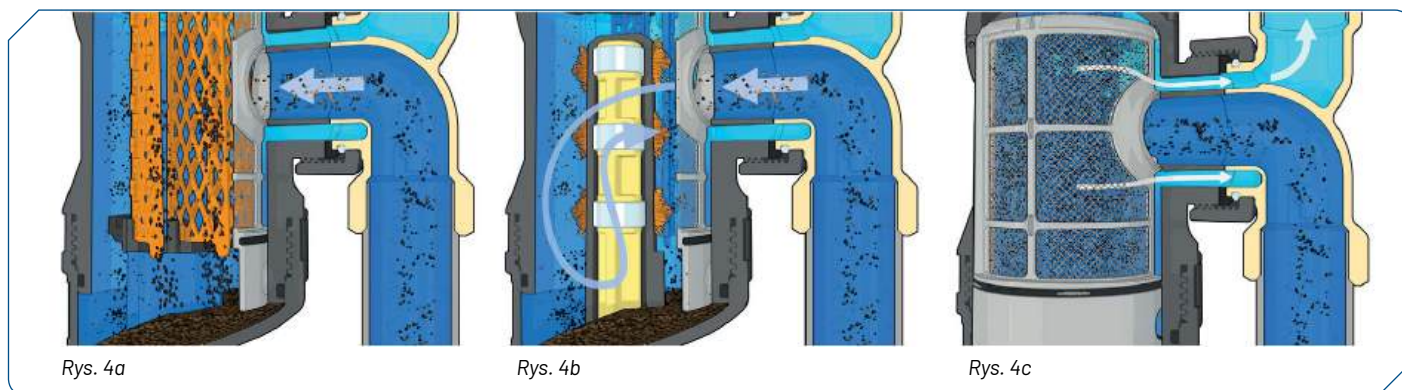

Rys. 4a

Rys. 4b

Rys. 4c

SEPARACJA

Separacja grawitacyjna to proces, który opiera się na połączeniu kilku zjawisk fizycznych:

- **zmniejszenie prędkości medium** – sprzyja grawitacyjnemu opadaniu zanieczyszczeń w komorze gromadzenia,
- **wewnętrzny element** – powoduje wytrącenie z przepływającego medium zanieczyszczeń, które opadają do komory zlokalizowanej w dolnej części urządzenia.

Dzięki temu możliwa jest **separacja cząstki o średnicy do 0,005 mm (5 µm), czyli wielokrotnie mniejszej niż w przypadku filtracji.**

Na rysunku 2. przedstawiono przykłady zanieczyszczenia, które mogą być usunięte przy pomocy separatorów. Na rysunku 3. doskonale widać, jak **ogromną przewagę w usuwaniu zanieczyszczeń z wody instalacyjnej posiadają separatory nad filtrami siatkowymi.**

Separacja następuje w sposób ciągły, a całkowite usunięcie zanieczyszczeń wymaga kilkudziesięciu cykli pracy instalacji. Z tego właśnie względu **należy stosować filtry siatkowe, które usuną „większe zanieczyszczenia” w fazie uruchomienia.**

Chcąc połączyć oba procesy, inżynierowie firmy Caleffi skupili się na zminimalizowaniu wad wynikających z zastosowania części filtracyjnej. Podstawowym celem było stworzenie rozwiązania wykorzystującego filtrację mechaniczną o bardzo wysokiej sprawności, jednocześnie ułatwiając proces czyszczenia. Oczywiście posiadając tak doświadczone zaplecze badawcze, musiało się udać!

Pierwszym z nowej rodziny rozwiązań było urządzenie DirtmagClean®, gdzie zastosowano dyski filtracyjne o bardzo drobnym oczku siatki umieszczone w komorze separacji. Urządzenie to zostało dodatkowo wyposażone w system automatycznego czyszczenia. DirtmagClen® to nowe podejście do usuwania zanieczyszczeń

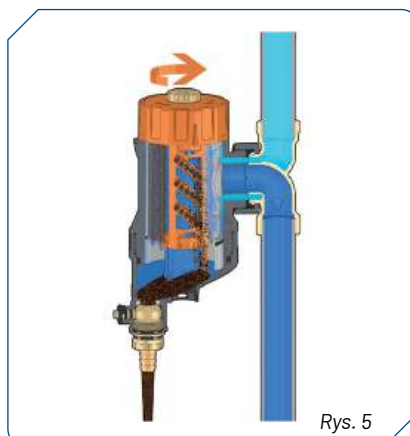

Rys. 5

przeznaczone do średnich i dużych systemów. Podobne urządzenie chcielibyśmy również wdrożyć dla mniejszych układów. Efektem kilku lat pracy w tym kierunku jest rozwiązanie unikalne na skalę europejską – **Caleffi XF /seria 577/.**

CALEFFI XF

Jest to produkt stanowiący w pewien sposób hybrydę **gravitacyjnego separatora zanieczyszczeń oraz separatora magnetycznego z filtrem o wysokiej sprawności**, eliminujący ich ograniczenia.

Usuwanie zanieczyszczeń w Caleffi XF odbywa się w trzech etapach:

- **separacji grawitacyjnej** – woda wpływa do środka urządzenia i wchodzi w kontakt z elementem wewnętrznym, który składa się z zestawu koncentrycznych powierzchni. Mikrocząsteczki są separowane dzięki działaniu dużej komory i elementu wewnętrznego (usuwanie zanieczyszczeń do 5 µm)(Rys. 4a),
- **separacji magnetycznej** – centralnie usytuowany magnes o dużej mocy (14000 Gauss) podczas pierwszego uruchomienia separuje cząsteczki magnetyczne (Rys. 4b),
- **filtracji** – na wylocie z urządzenia medium przepływa przez siatkę filtracyjną, która zatrzymuje zanieczyszczenia w sposób mechaniczny. Siatka filtracyjna o wielkości oczka 160 µm posiada

bardzo dużą powierzchnię, dzięki czemu wydłuża się czas pomiędzy kolejnym czyszczeniem, a urządzenie jest mniej podatne na całkowite zatkanie. Filtracja tak drobnych zanieczyszczeń jest czymś unikalnym (Rys. 4c).

Caleffi XF pozwala na eliminację w procesie ciągłej filtracji zanieczyszczeń trzykrotnie mniejszych niż te usuwane przez obecne na rynku urządzenia! Wyjątkowość tego rozwiązania stanowi również **sposób jego czyszczenia.** W przypadku części filtracyjnych innych urządzeń zawsze problematyczne jest samo oczyszczenie wkładu, które wymaga rozkręcenia całego urządzenia.

W przypadku Caleffi XF zastosowany element filtracyjny może zostać oczyszczony **bez konieczności jego demontażu**, ponieważ wewnątrz urządzenia, znajduje się mechanizm wyposażony w specjalne szczotki. Samo czyszczenie odbywa się wykorzystaniem wody z instalacji, a polega jedynie na otwarciu zaworu spustowego oraz obróceniu kilkukrotnie pokrętką w górnej części.

Caleffi XF został również wyposażony w funkcje, znane z naszych separatorów Dirtmag® w wersjach polimerowych, takie jak:

- możliwość dozowania dodatków chemicznych do instalacji z wykorzystaniem komory urządzenia,
- możliwość montażu na odcinkach pionowych i poziomych,
- ręczne odpowietrzenie.

Nowoczesne podejście do instalacji grzewczych wymaga zastosowania produktów, które są unikalne w swojej klasie. Caleffi XF idealnie wpisuje się w ten koncept.

Zachęcam do skontaktowania się z działem technicznym firmy Caleffi, aby poszerzyć wiedzę na temat instalacji sanitarnych. Dodatkowo, zapraszam do odwiedzenia naszego bloga ASK CALEFFI, gdzie poruszamy szerzej m.in. kwestie dotyczące usuwania zanieczyszczeń. ■

Solidność ukryta w ścianie, czyli stelaże podtynkowe Geberit



Stelaże podtynkowe są kluczowym elementem nowoczesnej i funkcjonalnej łazienki. Pozwalają optymalnie wykorzystać przestrzeń i solidnie wspierają toaletę. Geberit oferuje różne stelaże, które spełnią Twoje oczekiwania pod względem trwałości i estetyki.

Paweł Karaś | www.geberit.pl

Seria stelaży Geberit Duofix Sigma 12 cm i Slim 8 cm – precyzja i innowacyjność w każdym calu

Gdy mowa o zaawansowanych rozwiązaniach w dziedzinie stelaży podtynkowych, seria Geberit Duofix Sigma stanowi esencję innowacyjności. Dostępna w dwóch wersjach głębokości – 12 cm oraz Slim 8 cm – seria ta pozwala na maksymalne wykorzystanie przestrzeni, oferując jednocześnie solidność i trwałość, jakiej można oczekiwać od produktów marki Geberit.

Stelaże ze spłuczkami z serii **Geberit Duofix Sigma 12 cm** należą do najbardziej uniwersalnych i najczęściej kojarzonych z marką Geberit – są synonimem spłuczki podtynkowej. To doskonały wybór dla tych, którzy poszukują niezawodności i wytrzymałości. Prosta i przejrzysta konstrukcja pozwala na szybki i bezproblemowy montaż. Wystarczy tylko jedna osoba, by z łatwością go zainstalować.

Z kolei stelaż slim **Geberit Duofix Sigma 8 cm**, dzięki swojej smukłej konstrukcji, jest idealny dla mniejszych łazienek lub miejsc, gdzie każdy centymetr ma znaczenie. Pomimo mniejszej głębokości, Slim 8 cm nie traci nic na solidności, stanowiąc pewny fundament dla Twojej toalety.

Dbłość o detale – dodatkowe funkcje stelaży Geberit

W Geberit każdy element jest przemyślany tak, żeby służył użytkownikom przez lata, zachowując przy tym wysoki standard estetyczny. Stelaże podtynkowe Geberit są wyposażone w szereg dodatkowych funkcji, które wyróżniają je na tle konkurencyjnych produktów.

Jedną z takich funkcji jest **oszczędny zawór spłukujący**, który umożliwia regulację ilości spłukiwanej wody, co w dłuższej perspektywie przekłada się na znaczne oszczędności.

Ponadto **możliwość regulacji wysokości montażu** toalety pozwala dostosować rozwiązanie do indywidualnych potrzeb, zapewniając komfort użytkownika dla wszystkich członków rodziny, a wysoka jakość materiałów użytych do produkcji stelaży Geberit gwarantuje ich trwałość i odporność na korozję. Stelaże marki Geberit zostały zaprojektowane z myślą o **łatwości montażu oraz serwisowania**, co w praktyce oznacza mniejsze prawdopodobieństwo wystąpienia problemów technicznych w przyszłości.

Geberit zawsze kładzie nacisk na **komfort i funkcjonalność** – oferuje stelaże podtynkowe, które stanowią połączenie innowacyjnych rozwiązań technologicznych z praktycznymi funkcjami, ułatwiającymi codzienne korzystanie z łazienki. Dodatkowym atutem stelaży Geberit są **wsporniki dystansowe** (do stelaży Geberit Duofix Sigma 12 cm), które stanowią najlepsze i najtrwalsze rozwiązanie dostępne na rynku. Nie tylko solidnie mocują Twój nowy stelaż podtynkowy, ale także pozwalają na prostą i szybką regulację oraz zablokowanie stelaża w wymaganym położeniu. Do kompletowania dostępne są też różne typy wsporników – na przykład pozwalające na montaż w kącie pomieszczenia, wsporniki rozporowe, do mocowania w ścianach bocznych lub nawet wsporniki do nóg. Te ostatnie zapewniają mocowanie dolnej części stelaża do ściany,



a nie do podłogi – to świetny wybór w razie remontu łazienki, w której położono wcześniej ogrzewanie podłogowe.

Podsumowanie

Serie stelaży Geberit Duofix Sigma, w zależności od głębokości, oferują różnorodne rozwiązania dostosowane do różnych potrzeb użytkowników.

Łączy je jednak jedna rzecz – aż 50 lat dostępności części zamiennych na wszystkie elementy stelaża oraz aż 10-letnia gwarancja. Dzięki temu stelaż będzie sprawdzał się za ścianą łazienki przez lata! A w przypadku zakamienionego zaworu – zawsze masz możliwość wymiany tej części na nową!

Geberit skupia się na komforcie użytkowania, łatwości serwisowania, a także innowacyjności, sprawiając, że stelaże podtynkowe stanowią solidny fundament dla toalet wiszących oraz gwarancję prawidłowej jakości spłukiwania misek WC Geberit. ■

Odkryj pełną gamę stelaży podtynkowych Geberit – zainwestuj w komfort i nowoczesny design już dziś.



KOCIOŁ QUADRA, JEDEN Z NAJLEPIEJ SPRZEDAJĄCYCH SIĘ KOTŁÓW WISZĄCYCH MARKI BERETTA W POLSCE, ZOSTAŁ CAŁKOWICIE PRZEPROJEKTOWANY I W REZULTACIE POWSTAŁ NOWY PRODUKT **QUADRA X** POSIADAJĄCY WIELE INNOWACYJNYCH FUNKCJI I ZALET.

QUADRA X



NOWY DOTYKOWY PANEL STEROWANIA



WYMIENNIK CIEPŁA ZE STALI NIERDZEWNEJ



WYSOKA SPRAWNOŚĆ



CICHA PRACA



SZYBKI I ŁATWY MONTAŻ



WYSOKI KOMFORT C.W.U.



KOCIOŁ QUADRA X ZOSTAŁ ZAPROJEKTOWANY DO PRACY Z MIESZANINĄ GAZU ZIEMNEGO I WODORU (DO 20%) – ZGODNIE Z CELAMI UNII EUROPEJSKIEJ ODNOŚNIE ZRÓWNOWAŻONEGO ROZWOJU I OCHRONY ŚRODOWISKA.



RUG RIELLO URZĄDZENIA GRZEWCZE S.A.
DZIAŁ HANDLOWY, 87-100 Toruń, ul. Kociewska 28/30
infolinia 24h/7: ☎ 801 044 804 ☎ +48 56 663 79 99
info.beretta.pl@carrier.com
www.beretta.pl
www.beretta.ik.pl
www.hi-comfort.com/pl

YouTube Beretta Heating Polska



ZESKANUJ I ODKRYJ
QUADRA X



OBEJRZYJ
WEBINARIUM

Nowe produkty marki QIK



Nowe produkty marki QIK – przyłącza elastyczne ze stali inox, złączki skręcane do miedzi, złączki skręcane do rur wielowarstwowych oraz zestawy podłączeniowe pod kotły. Dopasowując się do dynamicznej sytuacji na rynku instalacyjnym, gwarantujemy najwyższą jakość i precyzyjne wykończenie.

Andrzej Zielonka | www.qik.pl | www.ik.pl/qik

Przyłącza elastyczne QIK ze stali nierdzewnej

Przyłącza elastyczne ze stali nierdzewnej AISI304 produkowane są w Polsce, w fabryce posiadającej 30-letnie doświadczenie w produkcji tego typu wyrobów.

Podzespoły do produkcji w 100% pochodzą od dostawców europejskich, dzięki czemu możemy zaoferować produkt najwyższej jakości poparty badaniami w ITB i Instytucie Nafty i Gazu w Krakowie. Badania i wysokie parametry pracy pozwalają na zastosowanie przyłączy w instalacjach sanitarnych, grzewczych i klimatyzacji:

- parametry pracy: min. temp. -30°C , max. temp. 110°C ,
- możliwość zastosowania do wody lodowej i glikolu w roztworze 35%,
- oferowane przyłącza pod marką QIK występują w rozmiarach $\frac{3}{4}$ ", 1", $1\frac{1}{4}$ ", 2". Dostępne są również nietypowe długości przyłączy, których czas realizacji nie przekracza trzech dni roboczych.

Złączki skręcane QIK do miedzi

Złączki skręcane do miedzi, tzw. złączki typu Conex, produkowane są we Włoszech. Przeznaczone są do łączenia rur miedzianych twardych i miękkich (przy zastosowaniu wkładki dystansowej). Wykonane są z odkuwki mosiężnej i wyposażone w pierścienie zaciskowe również z mosiądzu.

Dzięki zastosowaniu pierścienia zaciskowego i braku uszczelnień gumowych pojawiają się szerokie możliwości w zastosowaniu w/w kształtki.

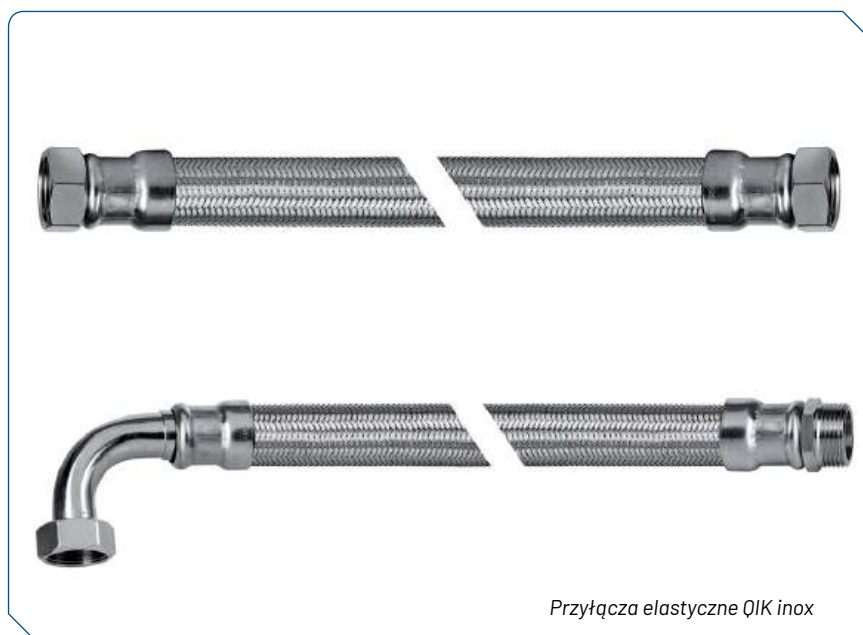

Przyłącza elastyczne QIK inox

Złączki oferowane pod marką QIK występują w szerokiej gamie produktowej i rozmiarowej. W ofercie QIK znajdują państwo kształtki do rur miedzianocho średnicy 15, 18, 22, 28 mm.

Złączki skręcane QIK do rur wielowarstwowych

Wysokojakościowe złączki skręcane do rur wielowarstwowych produkowane są we Włoszech, dzięki czemu zachowane zostały wysokie standardy jakościowe produktu, który spełnia wszystkie normy obowiązujące w Polsce i UE.

Złączki wykonane są z niklowanego mosiądzu, natomiast O-ringi z gumy EPDM PEROXID.

Pod marką QIK oferujemy szeroką gamę produktów między innymi trójników redukcyjnych.

Oferowane złączki skręcane występują w następujących średnicach: 16, 20, 26, 32 mm.

Dedykowane zestawy podłączeniowe do kotłów C.O.

Zestawy kompletowane są w oparciu o produkty renomowanego włoskiego producenta stawiającego na wysokiej jakości produkcję. W pakietach znajdują

państwo wykonane z mosiądzu zawory odcinające kulowe wodne, jak i również zawory gazowe posiadające certyfikat DVGW.

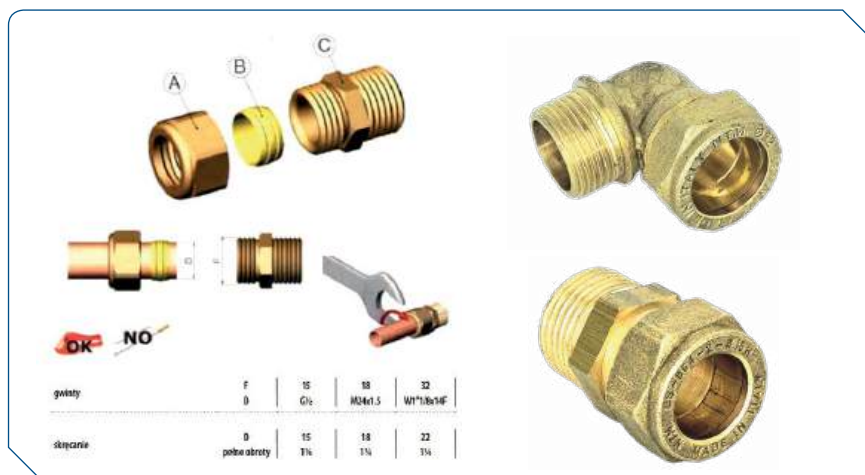

Zestawy opcjonalnie wyposażone są w separator zanieczyszczeń z magnesem w czterech wersjach - ze względu na wielkość oraz moc magnesu BIG 14100 i MINI 13200 Gaussów.

Kompaktowa budowa separatora i największa na rynku moc magnesu sprawia, że otrzymujemy kompleksowe urządzenie do eliminowania zanieczyszczeń z instalacji C.O.

Dzięki różnorodności produktów wchodzących w skład pakietów otrzymują państwo zestawy montażowo-zabezpieczające do niemalże każdego kotła gazowego dostępnego na rynku. ■

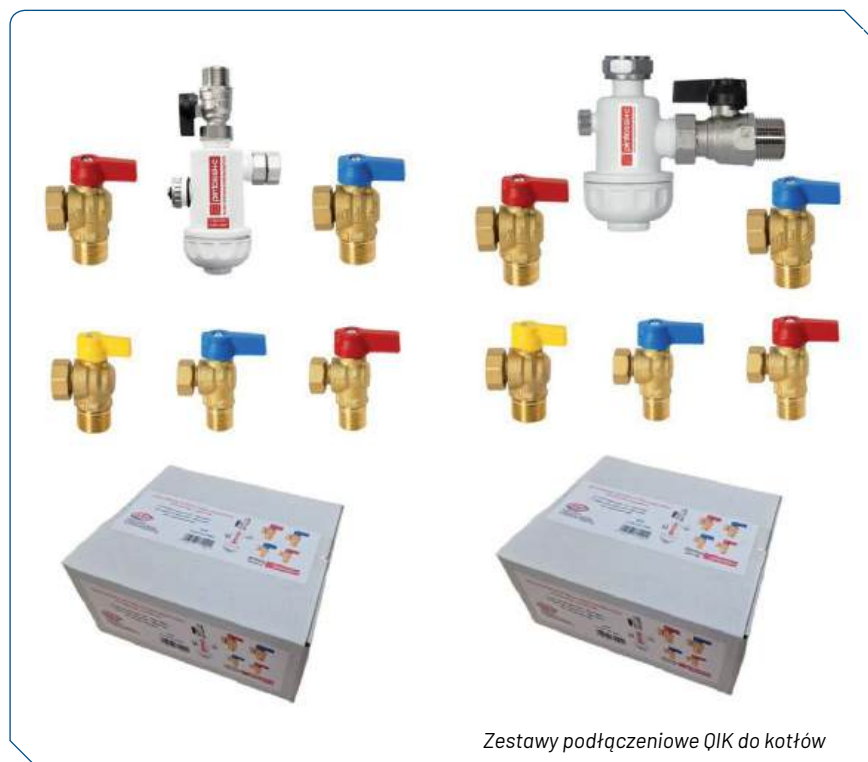

Zestawy podłączeniowe QIK do kotłów

QIK - nowa płyta izolacyjna z tkaniną polipropylenową 30 mm EPS 100 PLUS



Płyta izolacyjna EPS 100 PLUS marki QIK to doskonałe rozwiązanie przeznaczone do systemów ogrzewania podłogowego. Dzięki niej montaż ogrzewania podłogowego staje się łatwiejszy, a efektywność i bezpieczeństwo systemu są gwarantowane. Zapraszamy do lektury, aby poznać szczegóły i korzyści płynące z zastosowania płyt EPS 100 PLUS.

Andrzej Zielonka | www.qik.pl | www.ik.pl/qik

EPS 100 PLUS to płyta izolacyjna QIK do ogrzewania podłogowego klasy PRE-MIUM, składa się z:

- płyty styropianowej EPS - wysokiej jakości dedykowanego do OP styropianu EPS100, twardego, dzięki spienieniu polistyrenu z mniejszych granulek polistyrenu i bardzo zbitej strukturze,
- tkaniny polistyrenowej, przyklejonej do powierzchni płyty, pokrytej rastrem oraz wykonanym na niej nadrukiem kraty o rozmiarze 5 cm, mającym za zadanie ułatwienie równego rozłożenia rur ogrzewania podłogowego, dodatkowo tkanina polipropylenowa bardzo mocno utrzymuje spinki montażowe,
- paska klejącego, który pokrywa cały bok płyty.

Nowe płyty są dostępne w grubościach 30 mm i 50 mm oraz o wymiarach 5 m x 1 m, a złożone w koskę o wymiarach 1 m x 1 m, dzięki czemu wygodnie można je transportować na budowę.

9289097	Płyta izolacyjna QIK z tkaniną polipropylenową 30 mm EPS 100 PLUS (pasek klejący)
9289533	Płyta izolacyjna QIK z tkaniną polipropylenową 50 mm EPS 100 PLUS (pasek klejący)

Co ważne, nowe płyty spełniają wszystkie normy wymagane do stworzenia bezpiecznego, funkcjonalnego systemu ogrzewania podłogowego. Ich wytrzymałość pozwala na skuteczne kotwienie w nich pętli ogrzewania podłogowego wykonanego z rur QIK EVOH lub rur QIK z wkładką ALU. Z powodzeniem stworzyć można dobrej jakości, efektywną płytę grzejną ogrzewania podłogowego.

Montaż płyt izolacyjnych QIK z tkaniną polipropylenową PLUS oraz paskiem klejącym jest bardzo wygodny dzięki

przymocowanym dodatkowo wzdłuż jednej z krawędzi paskom samoprzylepnym ułatwiającym łączenie płyt, bez konieczności wzdłużnego łączenia poszczególnych płyt dodatkową taśmą samoprzylepną.

Wszystkie oferowane rodzaje płyt izolacyjnych QIK, w tym nowe płyty, wytwarzane są w Polsce, posiadają certyfikaty polskie i europejskie oraz dodatkowe certyfikaty zgodności CE z normą EN 13172. ■





Sprawdzone technologie
20 lat na polskim rynku

Ponad 60 mln metrów
sprzedanej rury QIK!



- Q wysoka jakość
- Q trwałość i niezawodność
- Q konkurencyjna cena
- Q zaprasowywanie profilami TH, U i H
- Q 10-letnia gwarancja i ubezpieczenie
- Q profesjonalne narzędzia
- Q niezbędne dopuszczenia i atesty
- Q szerokie zastosowania

www.ik.pl | www.qik.pl | info@qik.pl



HeatOn Multi – nowy HIT Viteco

Jedna pompa – wiele możliwości!



Obejrzyj webinar



Prezentujemy najnowszy produkt z oferty Viteco – monoblokową pompę ciepła do centralnego ogrzewania i przygotowania ciepłej wody użytkowej o mocy do 4,8 kW do wewnętrznego, naściennego montażu. Podstawa tej konstrukcji to już wcześniej znany model marki Viteco – HeatOn, który jest dedykowany jako pompa do podgrzewania tylko c.w.u. w zewnętrznych zasobnikach wody. HeatOn Multi został wzbogacony o mocniejszą sprężarkę firmy Panasonic, która potrafi wygenerować moc cieplną do 4,8 kW. Zmodyfikowany został również układ sterowania w taki sposób, by realizować funkcje związane z pracą kotłowni i instalacji grzewczej lub obsługiwać dwa niezależne zbiorniki c.w.u. www.viteco.pl | www.ik.pl/viteco | www.ik.pl/szkolenia/heaton

To nie kocioł, tylko HeatOn Multi

Obudowa zewnętrzna ma klasyczny wygląd „kotła gazowego”, dzięki czemu wkomponuje się w aranżację kotłowni czy pomieszczenia technicznego.

Pompa idealnie sprawdzi się jako źródło ciepła dla mieszkań o powierzchni do 50 m², gdzie nie ma możliwości zastosowania klasycznych pomp ciepła montowanych na zewnątrz budynku. Zastosowana automatyka pozwala na współpracę z dodatkowym zewnętrznym źródłem ciepła (kocioł gazowy, olejowy, elektryczny, grzałka elektryczna). Przy takiej kombinacji można zastosować HeatOn Multi również do większych obiektów, gdzie nie ma konieczności ogrzewania w sposób ciągły całego budynku; np.



przy małym zapotrzebowaniu na ciepło wystarczy ogrzewanie z pompy HeatOn Multi, a przy konieczności użytkownika całego obiektu dołączy się dodatkowe źródło ciepła.

Rozbudowana automatyka

Automatyka pompy może sterować niezależnie nawet trzema obiegami grzewczymi, więc zaspokoi potrzeby regulacyjne również większych obiektów. Obiegami grzewczymi można sterować zarówno stałotemperaturowo, jak i pogodowo – zgodnie z oczekiwaniami użytkownika. Do automatyki da się podłączyć niezależne termostaty pokojowe do każdego obiegu grzewczego, dzięki czemu można utrzymywać niezależne temperatury pomieszczeń.

Sterowanie dwoma zasobnikami i dostęp przez Internet

Nową pompę Viteco można również wykorzystać w pensjonatach, zajazdach, małych hotelach i gastronomii – wszędzie tam, gdzie potrzebny jest okresowo duży wydatek c.w.u. Do pompy można podłączyć dwa niezależne zasobniki c.w.u. o pojemności do 500 l każdy i utrzymywać w nich niezależne temperatury. Przy niewielkim zapotrzebowaniu na c.w.u. wodę można podgrzewać w jednym zbiorniku, a w sytuacji „pełnego obciążenia” uruchomić drugi zbiornik. Z jednej pompy HeatOn Multi można uzyskać grzanie c.w.u. nawet do 1000 l.

Całość dopełnia moduł internetowy, który daje możliwość zdalnej kontroli



i regulacji kompletnego systemu – zarówno grzewczego, jak i zasobników c.w.u.

Łatwy i szybki montaż

Obudowa zewnętrzna wykonana jest w taki sposób, że montaż urządzenia odbywa się poprzez powieszenie na dwóch kołkach (instalowanych w ścianie); kołki rozporowe oraz mata wygłuszająca są na wyposażeniu pompy ciepła. Część hydrauliczną podłącza się od dołu urządzenia, co znacznie ułatwia jej wykonanie, a po zakończeniu prac instalacja wygląda estetycznie.

Kanały powietrza wlotowego i wyrzutowego

Kanał wyrzutowy montowany jest od góry jednostki i można go wyprowadzić bezpośrednio na zewnątrz lub do wewnątrz – tym samym wykorzystać schłodzone powietrze wylotowe do obniżenia temperatur w określonych pomieszczeniach. Kanał powietrza wlotowego również można wykonać na dwa sposoby – czerpać powietrze z pomieszczenia, gdzie znajduje się pompa ciepła (pod warunkiem wykonania wentylacji nawiewnej pomieszczenia) albo wykonać klasyczny kanał powietrzny i czerpać powietrze bezpośrednio z zewnątrz. Wariant pierwszy kanału wlotowego podniesie średnioroczną sprawność całego układu i tym samym zwiększy jego efektywność oraz obniży koszty eksploatacyjne.

Prosty serwis urządzenia

Całość konstrukcji jest tak przemyślana i wykonana, by ułatwić wszelkie prace serwisowe czy konserwacyjne. Po zdjęciu przedniej osłony ma się dostęp do całości układu i w komfortowy sposób można wykonać wszystkie niezbędne czynności – nie ma konieczności demontażu kanałów powietrznych (co niejednokrotnie bywa kłopotliwe), jak to jest w wielu konkurencyjnych pompach ciepła. HeatOn Multi to pierwsza pompa ciepła z tego segmentu urządzeń o tak szerokich możliwościach zastosowania.

Naścienny montaż wewnętrzny zwiększa możliwości instalacyjne – szczególnie w sytuacjach, gdzie montaż zewnętrzny nie jest możliwy!

Szkolenie on-line

Zapraszamy do obejrzenia webinaru „HeatOn Multi – nowy HIT Viteco. Multifunkcyjna wewnętrzna pompa ciepła do c.o. i c.w.u.” w sekcji Szkolenia na stronie www.ik.pl lub bezpośrednio pod adresem: www.ik.pl/szkolenia/HeatOn albo skanując kod QR przy tytule. ■

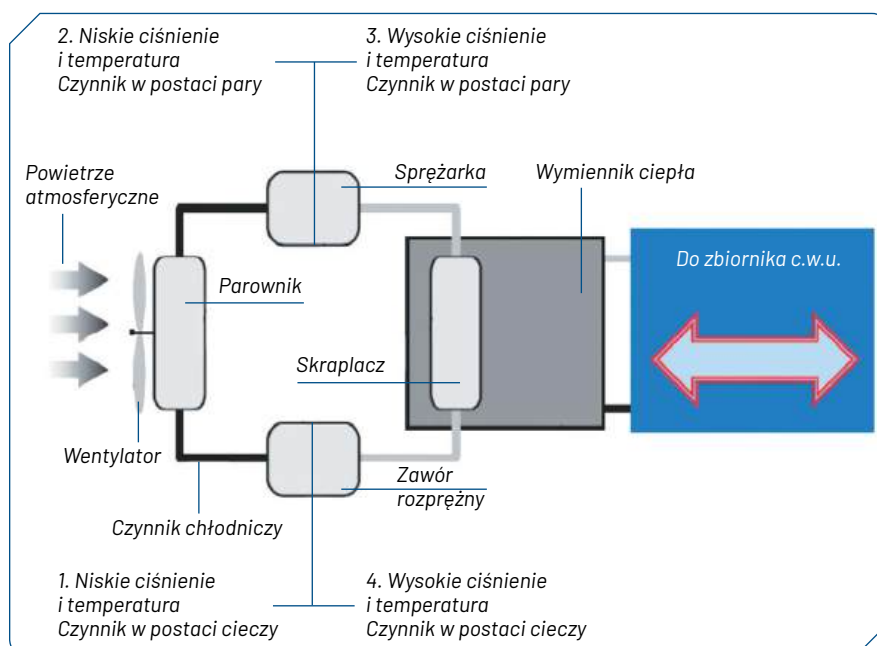

Nowości produktowe w ofercie Womix



Na sezon grzewczy 2024 przygotowaliśmy dla Państwa kilka nowości produktowych będących uzupełnieniem lub poszerzeniem naszego portfolio. Wśród nich są produkty mogące znaleźć zastosowanie w kotłowniach zasilanych zarówno pompami ciepła, jak i paliwem stałym.

Michał Górecki | www.womix.pl | www.ik.pl | www.conceptby.pl

Kolektory kaskadowe ciepła i chłodu CH2 100 - DN50

Kolektory z przyłączami 1 1/4" oraz wyjściami 2" pozwalają na łączenie kaskadowe do 5 pomp ciepła. Dzięki szczelnej izolacji wykorzystywane mogą być w instalacjach grzewczych i chłodzących.

Nowe separatory zanieczyszczeń SM20 oraz D-SM32, D-SM40

Separatory SM20 posiadają zawory kulowe o przyłączach 3/4" i montowane mogą być zarówno na rurociągach pionowych, jak i skośnych. Separatory D-SM32 oraz D-SM40 to typoszereg separatorów z zaworami kulowymi o przyłączach 1 1/4" oraz 1 1/2" o Kvs powyżej 33, dedykowane do pomp ciepła.

Zestawy H

Nowy zestaw grup pompowych zawiera kompaktowe sprzęgło hydrauliczne XPN

MINI oraz grupę pompową, co pomaga w obsłudze jednego obiegu grzewczego i zapewnieniu optymalnego przepływu w obiegu ogrzewania.

Stacje przygotowania świeżej wody użytkowej

Przygotowanie świeżej wody użytkowej za pomocą przepływowego ogrzewania medium pozwala usprawnić proces ogrzewania wody wykorzystywanej do użytku domowego oraz uniknąć rozwoju bakterii Legionella. W ofercie dostępne są dwie wersje w szafce stalowej - bez oraz z pompą cyrkulacji ciepłej wody użytkowej.

Grupy pompowe DN50, DN65, DN80 oraz rozdzielacze do 1200kW

Kołnierzowe systemy grup pompowych wykorzystywane w instalacjach przemysłowych rozszerzone zostały o nowy typoszereg rozdzielaczy DN80 wraz z gru-

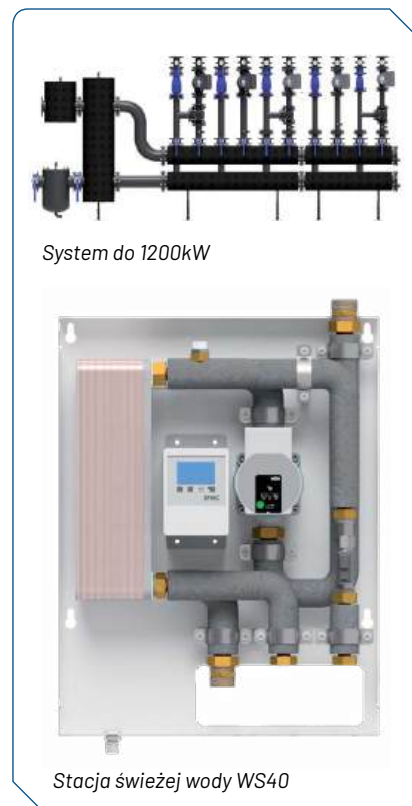

System do 1200kW

Stacja świeżej wody WS40

pami pompowymi o średnicach DN50, DN65 oraz DN80 bez izolacji. Dodatkowo wszystkie z systemów uzyskały możliwość montażu separatorów powietrza. ■



Kolektor kaskadowy ciepła/chłodu



Magnetyczne separatory zanieczyszczeń



Zestaw H



OFERTA PAKIETOWA
od 15.05.2024 r.

Dokonaj trafnego wyboru, skorzystaj z pakietów z kotłami Vaillant ecoTEC pro



Zobacz więcej



Pakiety specjalne

Specjalnie dla Państwa przygotowaliśmy 104 wyjątkowe pakiety z gazowym kotłem kondensacyjnym Vaillant VCW ecoTEC pro 236/5, kotłem VC ecoTEC pro 186/5 oraz VC ecoTEC pro 146/5 i wymiennikami c.w.u. Vaillant, Biawar lub Galmet.

Pakiety wyposażone są opcjonalnie w regulator pokojowy calorMATIC 350 lub regulator systemowy multiMATIC 700 i zestaw podstawowy systemu powietrzno-spalinowego. Zestawy te są połączeniem produktów najwyższej jakości, gwarantowanej przez liderów w branży techniki grzewczej, oraz znakomitej ceny, niedostępnej w żadnej innej ofercie.

Oferta pakietowa obowiązuje od 15.05.2024 r.

Aby dowiedzieć się więcej wejdź na www.vaillant.ik.pl

WSPIERAMY
DZIAŁANIA
ANTYSMOGOWE



 **Vaillant**

Komfort w moim domu

Dni Otwarte AKA Szczerbiccy - wydarzenia, które przyciągają i inspirują



Firma AKA Szczerbiccy nieustannie dąży do tworzenia wyjątkowych doświadczeń dla swoich klientów i partnerów biznesowych. Organizowane przez hurtownię Dni Otwarte są pełne niepowtarzalnych okazji handlowych i szkoleniowych oraz wspaniałej atmosfery!

Sylwia Wilczyńska | www.aka.pl



Dzień Otwarty z programem PIK i dostawcami AKA

5 czerwca 2024 roku w hurtowni AKA Szczerbiccy we Wrocławiu odbył się wyjątkowy Dzień Otwarty z programem PIK i dostawcami. Jego uczestnicy mieli okazję skorzystać z unikalnych promocji, bezpośredniego kontaktu z ekspertami oraz poszerzyć swój zakres wiedzy. Podczas wydarzenia Instal-Konsorcjum zorganizowało szkolenie, na którym zaprezentowano możliwości programu Partner ik.pl w nowej odsłonie, pokazując, jak maksymalizować korzyści z jego użytkowania. Każdy uczestnik szkolenia



otrzymał 50 punktów PIK, co stanowiło dodatkowy motywator do aktywnego udziału. Uczestnicy mieli także okazję do bliższego zapoznania się z pompami ciepła GeniaAir Mono, GeniaAir Split oraz GeniaAir Tek przy przyczepie ekspozycyjnej Saunier Duval. Firmy TECH Sterowniki, Brunali, Rothenberger i Giacomini przyciągały uwagę specjalnymi ofertami i dodatkowymi rabatami, a ich przedstawiciele z chęcią opowiadali o oferowanych produktach.



na rozmowach i wymianie doświadczeń. Specjalne oferty, bezpłatna kalibracja narzędzi oraz prezentacje nowych produktów przyciągnęły licznych uczestników, którzy chętnie korzystali z możliwości zdobycia wiedzy. Na uczestników czekały także drobne upominki.



Dzień Otwarty w Dzierżonowie

Kolejne ciekawe wydarzenie odbyło się 12 lipca 2024 roku w najmłodszym oddziale AKA Szczerbiccy – w Dzierżonowie. Dzień Otwarty był okazją do świętowania dwuletniej obecności firmy w tym mieście, a także do spotkania z renomowanymi dostawcami i ekspertami branżowymi. Wydarzenie wyróżniało się nie tylko obecnością przedstawicieli firm takich jak Stalmark, McAlpine, Rems, LuxRad i Afriso, ale także kulinarnymi atrakcjami, które przyciągnęły wielu gości. Grill, golonka oraz domowy smalczyk i ciasto umiliły wszystkim czas spędzony

Krótko mówiąc

Dni Otwarte organizowane przez AKA Szczerbiccy to wydarzenia, które łączą w sobie edukację, promocje i wyjątkową atmosferę. To doskonała okazja, aby poznać najnowsze produkty, skorzystać z atrakcyjnych ofert i nawiązać bezpośredni kontakt z ekspertami. Pokazują one, jak ważne dla AKA Szczerbiccy są relacje z Partnerami oraz jak dużą wagę firma przywiązuje do budowania wspólnoty w branży.

Z niecierpliwością czekamy na kolejne inicjatywy! ■



NOWY HIT **viteco**

HeatOn
MULTI

Multifunkcyjna
pompa ciepła
do c.o. i c.w.u.



Jedna pompa – wiele możliwości!

www.viteco.pl

Zapraszamy do świata niezapomnianych podróży z EKO-INSTAL



EKO-INSTAL od lat stawia na najwyższą jakość obsługi Klientów. Nasza oferta to nie tylko wysokiej klasy produkty, to także wyjątkowe korzyści płynące z uczestnictwa w Programie Lojalnościowym EKO-INSTAL, który pozwala naszym Klientom korzystać z licznych bonusów.

Joanna Kosiak | www.eko-instal.com



Niezapomniane wycieczki dla naszych lojalnych Klientów

Jedną z najbardziej cenionych przez naszych Klientów możliwości są corocznie organizowane wycieczki. W ramach Programu Lojalnościowego EKO-INSTAL Klienci mogą przeznaczać zgromadzone punkty nie tylko na atrakcyjne vouchery, ale także na ekskluzywne podróże z naszą firmą.

W tym roku już dwukrotnie mieliśmy przyjemność podróżować z naszymi Klientami. Pierwsza wycieczka zabrała nas na malownicze Karaiby i do Miami, gdzie relaksowaliśmy się na piaszczystych plażach i odkrywaliśmy lokalną kulturę. Kolejna wyprawa to wizyta w Turcji, kraju bogatym w historyczne i kulturowe dziedzictwo, który zachwyił nas swoją gościnnością i wspaniałymi zabytkami. Ale to nie koniec niespodzianek na ten rok! Z ogromną przyjemnością ogłaszamy,

że jeszcze w tym sezonie zaprosimy naszych Klientów do Arłamowa. To idealne miejsce na odpoczynek i relaks w otoczeniu górskich krajobrazów, z dala od miejskiego zgiełku.

Wspomnienia z zeszłego roku

Nasi lojalni klienci dobrze wiedzą, że podróże z EKO-INSTAL to wyjątkowa okazja do odkrywania świata. W zeszłym roku odwiedziliśmy wspólnie Bali, Kretę i Wisłę. Każde z tych miejsc oferowało unikalne atrakcje i niezapomniane przeżycia. Bali, z jej egzotyczną przyrodą

i duchowymi świątyniami, Kreta z historycznymi ruinami i przepięknymi plażami oraz Wisła, która zachwyliła nas góorskimi widokami i polską gościnnością.

Czekamy na kolejne wspólne podróże

Każda podróż to nowa przygoda i okazja do zacieśnienia więzi z naszymi Klientami. Z niecierpliwością oczekujemy kolejnych wspólnych wyjazdów i niezapomnianych chwil spędzonych w wyjątkowych miejscach na całym świecie. Do zobaczenia w Arłamowie i na kolejnych ekscytujących wyprawach! ■



System fotowoltaiczny Viteco



Viteco oferuje Państwu kompletny system elementów instalacji fotowoltaicznej.

W skład systemu wchodzi:

- moduły fotowoltaiczne o najwyższych spotykanych na rynku parametrach technicznych
- przetworniki/inwertery renomowanych producentów, gwarantujące niezakłóconą pracę przez cały okres życia instalacji
- pełen zakres konstrukcji wsporczych uwzględniający nawet najbardziej skomplikowane technicznie aplikacje
- kompletne wyposażenie elektryczne: kable, złączki, zabezpieczenia przepięciowe itp.



10 lat gwarancji
na inwertery



25 lat gwarancji
mocy dla modułów
fotowoltaicznych



Bezobsługowość
instalacji
i jej zdalny monitoring



Wysoka jakość
komponentów



Szybkość
i fachowe doradztwo
na terenie całej Polski

Dystrybutorzy towarów
marki Viteco



viteco.pl

Femax – ósmy zlot trucków 2024 w Gdańsku



12 czerwca w siedzibie FEMAX w Gdańsku odbył się 8. ZLOT TRUCKÓW. Jest to wydarzenie organizowane z okazji rozpoczynającego się lata. Z roku na rok przyciąga coraz więcej gości. Event stanowi połączenie targów branżowych z integracją wśród klientów hurtowni.

Maciej Antończyk | www.femax.pl

W tym roku do Gdańska przybyła rekordowa ilość 36 producentów z branży sanitarno-grzewczej. Jedenastu z nich, w tym Saunier Duval, przyjechało samochodami z mobilną ekspozycją. Odbyły się też dwa szkolenia z zakresu instalacji kotłów i pomp ciepła. Podczas gdy przedstawiciele producentów pokazywali przybyłym swoje nowości produktowe, na stoisku Fundacji DKMS chętne osoby zapisywały się jako Dawcy Szpiku. Cieszymy się, że wydarzenie może się przyczynić do uratowania komuś życia.

Wszyscy goście, po zebraniu odpowiedniej ilości pieczętek ze stoisk producentów, mogli otrzymać posiłek z jednego z trzech food trucków. Surfburger, Cactus Mexican Strret Food oraz Świeżo uPIECzeni wydali tego dnia kilkaset posiłków. ZLOT TRUCKÓW zakończyło losowanie cennych nagród wśród klientów, którzy wrzucili swoją wizytówkę do specjalnego pudełka. Letnia pogoda zachęciła do przyjsia tego dnia ponad 400 klientów FEMAX.

Dziękujemy za Waszą obecność i do zobaczenia za rok! ■



OFERTA SPECJALNA
DLA PARTNERÓW

instal • konsorcjum

PARTNER

ik.pl



NOWA GAMA SAMOCHODÓW DOSTAWCZYCH
W LEPSZEJ CENIE!

PEUGEOT TRAVELLER

8 lub 9 miejsc | klimatyzacja automatyczna | czujnik cofania | reflektory full LED | tempomat

JUŻ OD 129 200 ZŁ NETTO



PEUGEOT BOXER

klimatyzacja | Bluetooth | USB | kamera cofania | czujniki parkowania | tempomat

JUŻ OD 99 999 ZŁ NETTO



PEUGEOT PARTNER

Smartphone stacja | klimatyzacja | cyfrowe zegary | czujnik parkowania, tempomat | przestawna przegroda

JUŻ OD 72 900 ZŁ NETTO



PEUGEOT RIFTER

klimatyzacja | cyfrowe zegary | czujniki parkowania | tempomat | stała przegroda | skórzana kierownica

JUŻ OD 91 999 ZŁ NETTO



Bartosz Bem
MM Cars Wrocław
tel. +48 696 208 142
b.bem@mmcars.pl
peugeot@ik.pl

- Rabaty na indywidualne konfiguracje,
- Ponad 200 konfiguracji dostępnych „od ręki”
- Pełen wachlarz modyfikacji nadwozi do samochodów dostawczych
- Rabaty na zabudowy RHINO rozliczanie w ramach punktów PIK
- Finansowanie zakupu w ramach punktów PIK w procedurze uproszczonej

Konferencja szkoleniowa Promogaz-Kpis w Kielcach



Czytaj więcej



W dniach 17-19 maja 2024 roku w Kielcach odbyła się długo oczekiwana konferencja szkoleniowa Promogaz-Kpis. Wydarzenie zgromadziło licznych specjalistów branży instalacyjnej oraz kluczowych kontrahentów, którzy przez trzy dni mieli okazję uczestniczyć w intensywnych panelach szkoleniowych oraz dyskusjach. W organizacji wydarzenia wzięli udział: Aalberts HFC (Comap, Flamco, Meibes), Vaillant Saunier Duval, Perfexim, Instal-Konsorcjum, Ricom Energy oraz NMC.

Sylwia Wilczyńska | www.promogaz.pl

17 maja 2024 - piątek

Konferencja rozpoczęła się w piątkowe popołudnie. Prezes Promogaz-Kpis, Pan Andrzej Szumlański, oficjalnie powitał uczestników i przedstawił szczegółowy program szkoleń. Po krótkim wprowadzeniu odbył się pierwszy panel networkingowy, w którym udział wzięli przedstawiciele Comap, Flamco, Meibes, Vaillant, Saunier Duval, Perfexim, Instal-Konsorcjum oraz oczywiście Promogaz-Kpis. Wieczór zakończył się kolacją, podczas której przeprowadzono rozmowy z zaproszonymi kontrahentami, co pozwoliło na wymianę doświadczeń i wrażeń.

18 maja 2024 - sobota

O godzinie 10:00 w sobotę uczestnicy zebrali się na panelu szkoleniowym, który trwał do godziny 13:00. Przedstawiciele marek Comap, Flamco, Meibes, Vaillant, Saunier Duval i Perfexim zaprezentowali swoje najnowsze i najciekawsze produkty oraz rozwiązania technologiczne. Uczestnicy panelu mieli okazję zapoznać się także z nową odsłoną programu Partner ik.pl (PIK). Przedstawiona została nowa platforma, jej działanie oraz nowy katalog nagród. Omówiono zmiany, jakie nastąpiły w programie, w tym kwestię denominacji. Zaprezentowano również nowości w ofercie marki QIK oraz Viteco. Po lunchu odbyły się spotkania indywidualne, które trwały aż do godziny 19:00. Dzień zakończył się kolacją, podczas której kontynuowano rozmowy z kontrahentami, omawiając perspektywy dalszej współpracy i rozwoju.



19 maja 2024 - niedziela

W tym dniu odbyło się podsumowanie konferencji.

Konferencja szkoleniowa w Kielcach okazała się niezwykle owocnym wydarzeniem, które nie tylko dostarczyło uczestnikom cennej wiedzy i nowych umiejętności, ale również stworzyło doskonałe warunki do nawiązania i pogłębienia relacji.

Dziękujemy wszystkim uczestnikom za przybycie i aktywny udział, a dostawcom za współorganizację konferencji! ■



PARTNER



NOWY FORD CONNECT VAN

Cena od 99 990 zł netto
2.0 EcoBlue 102KM M6 FWD Van L1



NOWY FORD TRANSIT VAN L2

Cena od 115 900 zł netto
2.0 EcoBlue 105KM M6 FWD Van L2



RABATY DLA PARTNERÓW IK



FORD COURIER



FORD CUSTOM



FORD TRANSIT



FORD TRANSIT PODWOZIE

ZAPRASZAMY DO ZAKUPU AUT DOSTĘPNYCH OD RĘKI!



FordStore
BCH CHWALIŃSKI

Opiekun ds. Instal Konsorcjum
Łukasz Radlak
tel. 77 400 90 00, tel. kom. 500 472 538
e-mail: lrادلak@chwalinski.com.pl

partner.ik.pl
ford@ik.pl

Klimatyzacja dla Stowarzyszenia Poranek od firm Ariston i Instal-Konsorcjum



Z radością informujemy, że we współpracy z firmą Ariston, przyczyniliśmy się do poprawy warunków w Punkcie Wydawania Żywności przy ulicy Żeromskiego 3 we Wrocławiu. To miejsce, prowadzone przez Stowarzyszenie Poranek, regularnie wspiera ponad 2000 osób, wydając żywność najuboższym mieszkańcom miasta.

Sylwia Wilczyńska | www.ariston.com | www.ik.pl



Wsparcie społeczności lokalnej

Dla naszej firmy Instal-Konsorcjum to ogromna radość i zaszczyt móc wspierać misję Stowarzyszenia Poranek. Ich praca ma znaczący wpływ na naszą społeczność, a my jesteśmy dumni, że możemy być częścią tak ważnej inicjatywy.

Proces montażu klimatyzacji

Montaż klimatyzacji w Punkcie Wydawania Żywności obejmował instalację dwóch jednostek klimatyzacyjnych. W trakcie prac przestrzegano wytycznych konserwatora zabytków oraz administracji budynku, a zastosowane dłuższe rury pozwoliły na umieszczenie jednostek zewnętrznych od strony podwórza.

Prace montażowe trwały trzy dni. Ekipa instalacyjna pracowała z pełnym zaangażowaniem, dbając o porządek każdego dnia, aby minimalizować niedogodności dla beneficjentów Stowarzyszenia Poranek.

Nowoczesne i energooszczędne rozwiązania

Dzięki nowoczesnym i energooszczędnym urządzeniom klimatyzacyjnym dostarczonym przez Ariston Punkt Wydawania Żywności może teraz zapewnić lepsze warunki przechowywania

żywności. To bezpośrednio wpływa na jakość i świeżość dostarczanych produktów, co jest kluczowe dla zdrowia i satysfakcji osób korzystających z pomocy punktu.

Kontrolowane i chłodne warunki przechowywania są szczególnie ważne, zwłaszcza w letnie upały. Nowe urządzenia nie tylko zapewniają lepsze warunki dla żywności, ale także zwiększają komfort wolontariuszy i beneficjentów.

Podziękowania za współpracę

Dziękujemy firmie Ariston Group za zaangażowanie i współpracę. Wspólnie możemy tworzyć lepsze warunki dla potrzebujących i zmieniać świat na lepsze. Razem tworzymy przyszłość, w której każdy ma dostęp do zaspokojenia podstawowych potrzeb. ■

Stowarzyszenie PORANEK powstało w styczniu 2013 roku z inicjatywy kilkunastu osób zaangażowanych od lat w pomoc osobom najuboższym w celu poprawy skuteczności i efektywności pracy z ludźmi ubogimi w kierunku ich usamodzielnienia.

PARTNER



Nowa gama samochodów dostawczych i osobowych w programie PartnerCarLeas



WARTOŚĆ (PLN)	LIMIT ROCZNY KM (OKRES 36)	OPŁATA WSTĘPNA (OW)	WARTOŚĆ KOŃCOWA (W)	UBEZPIECZENIE (PLN/ ROK)	OPŁATA ZA DODATKOWY KM	CZĘŚĆ FINANSOWA (PLN NETTO)	CZĘŚĆ UBEZP. (PLN NETTO)	SERWIS MECHANICZNY (PLN NETTO)	OPONY/AUTO ZAST. (PLN NETTO)	CZYN SZ MIESIĘCZNY (PLN NETTO)
Peugeot 308 1.5 BlueHDi Active Pack S&S 5D Hatchback 130KM (2021-) 130 KM (nowy, osobowy, rok prod. 2024)						ekran 10", BT, USB, 6x airbag, czujnik parkowania, tempomat, reflektory led				Czynsz miesięczny 943,58
93 590,00	20000	10%	81.21%	3 546,00	0,21	856,58	0,00	87,00	0=0,00 AZ=0,00	
Peugeot Partner 1.5 BlueHDi L2 S&S [bryg.] Furgon 130KM 2400Kg 2975Wb (2022-) 130 KM (nowy, ciężarowy, rok prod. 2024)						Smartphone stacja, klimatyzacja, cyfrowe zegary, czujnik parkowania, tempomat, przestawiana przegroda				Czynsz miesięczny 1 181,55
104 304,00	20000	10%	75.65%	3 545,00	0,20	1 089,55	0,00	92,00	0=0,00 AZ=0,00	
Peugeot Partner 1.2 PureTech L1 S&S [650kg] Furgon 110KM 1940Kg 2785Wb (2022-) 110 KM (nowy, ciężarowy, rok prod. 2024)						Smartphone stacja, klimatyzacja, cyfrowe zegary, czujnik parkowania, tempomat				Czynsz miesięczny 1 010,19
89 999,00	20000	10%	78.49%	3 455,00	0,21	918,19	0,00	87,00	0=0,00 AZ=0,00	
Peugeot Boxer 333 BlueHDi L3H2 Furgon, wysoki dach 140KM 3300Kg 4035Wb (2022-) 140 KM (nowy, ciężarowy, rok prod. 2024)						klimatyzacja, radio 5", BT, USB, kamera cofania, czujnik parkowania, tempomat				Czynsz miesięczny 1 197,36
123 078,00	20000	0%	97.13%	3 971,00	0,35	1 074,36	0,00	123,00	0=0,00 AZ=0,00	
Peugeot Boxer 333 BlueHDi L2H1 Furgon 140KM 3300Kg 3450Wb (2022-) 140 KM (nowy, ciężarowy, rok prod. 2024)						klimatyzacja, radio 5", BT, USB, kamera cofania, czujnik parkowania, tempomat				Czynsz miesięczny 1 310,26
123 078,00	20000	0%	93.14%	3 971,00	0,35	1 187,26	0,00	123,00	0=0,00 AZ=0,00	
Peugeot 408 1.2 PureTech Allure S&S EAT8 5D Hatchback 130KM (2022-) 130 KM (nowy, osobowy, rok prod. 2024)						ekran 10", BT, USB, 6x airbag, czujnik parkowania, tempomat stop & go, reflektory led, klimatronic,				Czynsz miesięczny 1 101,81
114 900,00	20000	10%	84.58%	3 785,00	0,26	968,81	0,00	133,00	0=0,00 AZ=0,00	
Citroen C3 1.2 PureTech Max 5D Hatchback 83KM (2023-) 83 KM (nowy, osobowy, rok prod. 2024)						ekran 10", BT, USB, 6x airbag, czujnik parkowania, tempomat, reflektory led				Czynsz miesięczny 977,60
69 520,00	20000	10%	67.74%	3 349,00	0,21	872,60	0,00	105,00	0=0,00 AZ=0,00	
Citroen C4 1.2 PureTech You S&S 5D Hatchback 102KM (2023-) 102 KM (nowy, osobowy, rok prod. 2024)						ekran 10", BT, USB, 6x airbag, czujnik parkowania, tempomat, reflektory led				Czynsz miesięczny 1 098,93
88 400,00	20000	10%	72.81%	3 415,00	0,21	972,93	0,00	126,00	0=0,00 AZ=0,00	
Peugeot 208 1.2 PureTech Active S&S 5D Hatchback 75KM (2023-) 75 KM (nowy, osobowy, rok prod. 2024)						ekran 10", BT, USB, 6x airbag, czujnik parkowania, tempomat, reflektory led				Czynsz miesięczny 880,04
71 400,00	20000	10%	72.45%	3 408,00	0,26	761,04	0,00	119,00	0=0,00 AZ=0,00	
Peugeot e-Partner Long Furgon 136KM 2450Kg 2975Wb (2024-) 136 KM (nowy, ciężarowy, rok prod. 2024)						Smartphone stacja, klimatyzacja, cyfrowe zegary, czujnik parkowania, tempomat, przestawiana przegroda				Czynsz miesięczny 1 030,13
142 770,00	20000	30.000008%	67.43%	4 417,00	0,20	938,13	0,00	92,00	0=0,00 AZ=0,00	
Peugeot Rifter 1.2 PureTech Allure S&S 5D Kombi 110KM (2024-) 110 KM (nowy, osobowy, rok prod. 2024)						duże multimedia, klimatyzacja, cyfrowe zegary, czujnik parkowania, tempomat, stała przegroda, skórzana kierownica				Czynsz miesięczny 1 083,32
98 990,00	20000	10%	78.24%	3 424,00	0,20	991,32	0,00	92,00	0=0,00 AZ=0,00	
Peugeot Rifter 1.5 BlueHDi Allure S&S 5D Kombi 130KM (2024-) 130 KM (nowy, osobowy, rok prod. 2024)						duże multimedia, klimatyzacja, cyfrowe zegary, czujnik parkowania, tempomat, stała przegroda, skórzana kierownica				Czynsz miesięczny 1 155,05
113 234,00	20000	10%	80.12%	3 747,00	0,20	1 063,05	0,00	92,00	0=0,00 AZ=0,00	

OFERTA SPECJALNA DOSTĘPNA TYLKO U NAS! WSZYSTKO W LEASING.PL

- ▮ Rabaty na indywidualne konfiguracje
- ▮ Ponad 200 konfiguracji dostępnych „od ręki”
- ▮ Pełen wachlarz modyfikacji nadwozi do samochodów dostawczych
- ▮ Rabaty na zabudowy RHINO rozliczanie w ramach punktów PIK
- ▮ Finansowanie zakupu w ramach punktów PIK w procedurze uproszczonej

Finansujemy wszystko co potrzebne jest dla instalatora oraz jego klienta. Samochody sprzęt ciężki - w kredycie, najmie, leasingu, OZE - kredyt, leasing, pożyczka, każda marka samochodów, każdy sprzęt ciężki, każda pompa, laptop, a nawet krzesła.



wszystkowleasing.pl

TEL. ANNA: +48 662992866

TEL. BARTEK: +48 696208142

TEL. ŁUKASZ: +48 603110193

EMAIL: leasing@ik.pl

Konwencja EDT po raz pierwszy w Polsce!



Pod koniec czerwca br. Instal-Konsorcjum uczestniczyło w ważnym wydarzeniu – 6 edycji Konwencji EDT, która po raz pierwszy odbyła się w Polsce, w Gdańsku.

Monika Wiercińska | www.ik.pl



Dla przypomnienia, Grupa Instal-Konsorcjum przystąpiła do europejskiej organizacji EDT GmbH we wrześniu 2011 roku. Dzięki nawiązaniu współpracy Instal-Konsorcjum uzyskało dostęp do dobrze znanych i niezawodnych produktów pod marką Concept. Jednym z ważniejszych kierunków rozwoju EDT było – i pozostaje – zarówno utrzymywanie relacji biznesowych pomiędzy udziałowcami, dzielenie się informacjami, jak również posługiwanie się wypracowanym know-how i doświadczeniem. Główny cel EDT to efektywne konkurowanie z europejskimi koncernami i grupami kapitałowymi, które mają swoje oddziały w różnych krajach Europy. Poprzez dzielenie się doświadczeniami i realizację wspólnych projektów, wszyscy członkowie EDT skutecznie stawiają czoła globalnej konkurencji.

EDT w liczbach:

- 13 kooperacji,
- 3 kontynenty,
- 16 krajów,
- 1000 niezależnych hurtowników.

Spotkanie w Gdańsku skupiło się przede wszystkim na tematyce dotyczącej nowoczesnych rozwiązań produktowych, logistycznych i organizacyjnych w branży instalacyjno-grzewczo-sanitarnej. Zaproszeni goście mieli możliwość odwiedzenia jednej z hurtowni Grupy Instal-Konsorcjum – firmy Femax z Gdańska. W trakcie trzech dni, składających się na intensywne rozmowy, odbyło się wiele paneli dyskusyjnych wraz z prezentacjami.

W harmonogramie Konwencji pojawiło się również zwiedzanie przepięknego miasta Gdańsk, które zachwyciło zagranicznych gości. ■



Licencja na **JAKOŚĆ**

concept
by



concept to marka dla profesjonalistów, którą tworzą ludzie z pasją i zaangażowaniem. Oferując szeroki wybór asortymentu instalacyjnego, grzewczego oraz sanitarnego umożliwiamy firmom wykonawczym wybór idealnego rozwiązania.

50 lat doświadczenia to gwarancja fachowości w branży. Dostępne produkty wytwarzane są przez certyfikowanych europejskich producentów, którzy dbają o jakość i podkreślają wartość.

concept jest marką grupy EDT - największej na świecie organizacji zrzeszającej hurtownie instalacyjne, do której należy również Instal-Konsorcjum.



DYSTRYBUTOR W POLSCE
Grupa Instal-Konsorcjum
www.conceptby.pl



PARTNER

ik.pl

2024

Akcje pik w programie

PARTNER ik.pl

od 01.04.2024

do 31.12.2024



Za każde 100 zł netto wydane na zakup produktów poniższych marek otrzymujesz punkty PIK o wartości jak poniżej:

Na przykład:

1 pik ≈  ≈ 1%

punkty pik 2,0

AURATON concept
QIK RICOM ENERGY
viteco

punkty pik 1,6

Ideal Standard termet®

punkty pik 1,2

aeroVac FERRO®
GIACOMINI WATER E-MOTION

TERMET: kotły kondensacyjne ECOCONDENS NEX i INTEGRA COMFORT

FERRO: z wyłączeniem grzejników, wodomierzy i PEX

punkty pik 1,0

AGAflex Beretta BISAN BIMETERS BOSCH CALEFFI Danfoss ENGO
fiting FLOWAIR gazex HEATPEX HEXONIC Honeywell Home by resideo instalprojekt joule
K-FLEX KOTAR MAALPINE PERFEXIM PURMO ROTHENBERGER RUMET SALUS
SIGMA-Li SPIROTECH SYR TECE Unipak VALVEX wilo WOLF womix Comfort Controls xylem

BOSCH: elektronarzędzia • DANFOSS: produkty z grupy PL34 i PL61 • FLOWAIR: kurtyrny powietrzne Slim i nagrzewnice wodne LEO Zestaw • PERFEXIM: armatura instalacyjna, grzewcza i łazienkowa oraz rury PEX i PE-RT • PURMO: grzejniki: dekoracyjne Arran, Faro H, Faro V, Kos H, Kos V, Paros V, Tinos H Flex, Tinos H, Vertical; kolumnowe Delta; płytowe z płaską płytą czołową Plan i Ramo, klimakonwektor Vido S2 • WILLO: pompy z oferty miesiąca • XYLEM: pompy Lowara, Ecocirc: S, M, L, XL, PRO

punkty pik 0,6

ARISTON kfa armatura Galmef GAIA Gorgiel GRUNDFOS IMI Hydronic Engineering
KERMI RIDGID Saunier Duval STIEBEL ELTRON termoteknik DESIGN Vaillant WATTS

ARISTON: kotły i pompy ciepła

punkty pik 0,4

AFRISO Termoteknika BOSCH De Dietrich
Jeremiasz SANHA SUPRON3 viega

punkty pik 0,2

arco BIAWAR comap
ELEKTROME IMMERGAS magnaplast
NIBE PELLUX TERMA Ventare Industries Group

BOSCH TERMOTECHNIKA: urządzenia Bosch Home Comfort • DE DIETRICH: produkty z techniki domowej z ceną kat.

MAGNAPLAST: kanalizacja wewnętrzna HT

partner.ik.pl